

H3P/H3G/H6 桌面电话

用户手册



介绍

感谢您选择阿尔卡特朗讯电话。

本文主要介绍连接到 SIP 服务器的 H3P,H3G,H6 桌面电话以及提供的服务。



H3P 桌面电话



H3G 桌面电话



H6 桌面电话

本文中描述的电话在不同的 SIP 服务器上受支持，本文档中描述的某些功能取决于电话连接到的 SIP 服务器。如果需要有关系统兼容性或给定 SIP 服务器的功能级别的详细信息，请联系系统管理员。

显示的标签和图标取决于集的类型和外观。如果未在电话系统上配置相应的功能，则不显示标签。根据显示器的大小，某些标签可能会被截断。

话机的主要功能列表如下:

	H3P	H3G	H6
多账号(H3P/H3G 3, H6:4)	●	●	●
彩色屏幕,2.8 英寸			●
黑白屏, 2.8 英寸	●	●	
屏幕亮度可调	●	●	●
话机角度可调	●	●	●
高清手柄	●	●	●
RJ9 耳机	●	●	●
USB 耳机			●
兼容 Wi-Fi dongle			●
双百兆网口(POE)	●		
双千兆网口(POE)		●	●
外接电源	●	●	●
可挂墙	●	●	●
多种音频模式切换	●	●	●
本地 5 方会议	●	●	●
IP 呼叫	●	●	●
网页管理	●	●	●
OpenVPN	●	●	●
EDS/EPS	●	●	●

1	现在就开始了解您的话机	9
1.1	包装清单	9
1.2	安装您的话机	9
1.2.1	安装脚架	9
1.2.2	连接您的话机	10
1.2.3	安装有线手柄	10
2	了解您的电话	11
2.1	H6 桌面电话	11
2.2	H3P/H3G 桌面电话	12
2.3	主界面	13
2.4	呼叫管理界面	14
2.5	导航键	14
2.6	固定功能键	15
2.7	可编程键图标	16
2.8	话机状态/呼叫图标	17
2.9	字母数字键盘	17
2.10	话机接口	19
3	使用您的电话	20
3.1	话机信息	20
3.1.1	事件信息	20
3.1.2	话机状态信息	20
3.2	多重 SIP 账号	21
3.2.1	设置账号编程键	21
3.2.2	设置缺省 SIP 账号	21
3.3	发起呼叫	22
3.3.1	开启拨号盘	22
3.3.2	拨话机号码	22
3.3.3	按名字拨号	23
3.3.4	从通话记录发起呼叫	24
3.3.5	使用您的个人目录进行呼叫	24
3.3.6	使用快速拨号键呼叫	25
3.3.7	进行点对点 SIP 呼叫	25

3.4	接收呼叫	25
3.5	在音频模式之间切换	26
3.6	重拨	26
3.6.1	重拨列表	26
3.7	话簿管理	27
3.7.1	联系人	27
3.7.2	联系人管理	28
3.7.3	呼叫您的联系人	29
3.7.4	添加新联系人	29
3.7.5	创建新群组	30
3.7.6	编辑联系人	30
3.7.7	删除联系人	30
3.7.8	删除所有联系人	30
3.7.9	本地话簿删除组	31
3.7.10	删除本地话簿全部组	31
3.8	管理通话记录 (历史)	31
3.8.1	呼叫联系人	32
3.8.2	仅显示未接来电	33
3.8.3	从通话记录中删除联系人	33
3.8.4	清除呼叫记录	33
3.9	管理快速呼叫	33
3.9.1	创建一个快速呼叫	33
3.9.2	使用快速呼叫键发起通话	34
3.10	发送 DTMF 信号	34
3.11	静音, 使您的联系人听不到您的声音	34
3.12	自动应答	35
3.13	发起对讲	36
3.14	设置对讲机	36
3.15	更改 PIN 码	36
3.16	电话上锁/解锁	37
3.16.1	给话机上锁	37
3.16.2	给话机解锁	37
3.16.3	开启或关闭自动键盘锁	38

3.17 通话过程中	38
3.18 在通话过程中发起第二通呼叫	39
3.19 在通话过程中接听第二通来电	39
3.20 取消您的第二通电话，恢复第一通	40
3.21 保持通话	40
3.22 在两通电话之间切换	40
3.23 转移电话	41
3.23.1 将电话转移到另一个被保持的联系人	41
3.23.2 将您的电话转移到另一个联系人	41
3.23.3 盲转	42
3.24 三方会议	42
3.24.1 结束会议	42
3.24.2 会议结束后，让其余两位人员交流	43
3.25 五方通话	43
3.25.1 结束会议	43
3.26 隐藏您的号码	43
3.27 拒接匿名电话	44
3.28 免扰 (DND)	44
3.29 呼叫转移	45
3.30 取消呼叫转移	45
3.31 语音信息	46
3.32 定义热线号码	46
4 用您的桌面电话做更多的事	48
4.1 将话机配置为远程工作模式	48
4.2 给 H6 桌面话机连接 Wi-Fi	49
4.2.1 配置无线网络	49
4.2.2 管理无线网络	50
4.3 桌面共享	52
4.3.1 登录到桌面共享	52
4.3.2 登出桌面共享	52
5 为您的话机进行个性化设置	53
5.1 调整音频功能	53

5.1.1	选择铃声	53
5.1.2	调整铃声大小	53
5.1.3	配置铃声	53
5.1.4	配置蜂鸣模式	54
5.1.5	响铃设备	54
5.2	选择语言	55
5.3	调整话机屏幕亮度	55
5.4	启用屏保并设置等待时长	55
5.5	设置背景 (H6)	56
5.6	设置主页格式	56
5.7	设置语音邮箱号码	57
5.8	可编程按键	58
5.8.1	新建可编程按键	58
5.8.2	删除可编程按键	58
5.8.3	支持的可编程按键类型	58
5.9	通话代接	61
5.10	耳机模式	61
5.11	设置时间及日期格式	62
6	联系您的管理员 (技术支持)	63
6.1	技术代码/日期代码	63
6.2	软件版本/显示网络设置 (IP 地址)	63
6.3	访问管理员设置	64
6.3.1	默认密码	64
6.3.2	高级设置	64
6.3.3	网页管理 (WBM)	64
7	配件	67
7.1	耳机	67
7.2	USB WIFI 扩展模块	67
7.3	挂壁件	68
8	基本技术规格	69
9	订购信息	70
10	担保和条款	71

1 现在就开始了解您的话机

1.1 包装清单

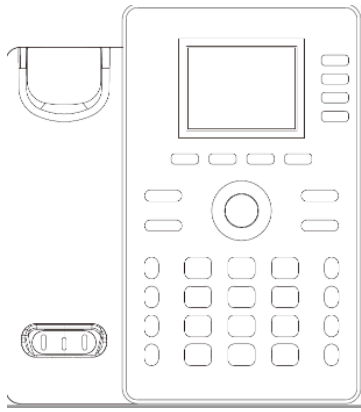

话机



手柄

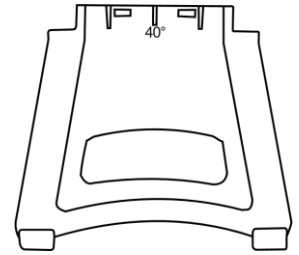

脚架



手柄线



网线

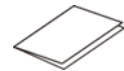

安全手册和快速安装指南

1.2 安装您的话机

1.2.1 安装脚架

话机背面有 3 道脚架槽是用来固定话机的脚架，基于脚架放入的不同脚架槽，您的话机可以在桌面倾斜 2 个角度，分别是 50 度和 45 度。

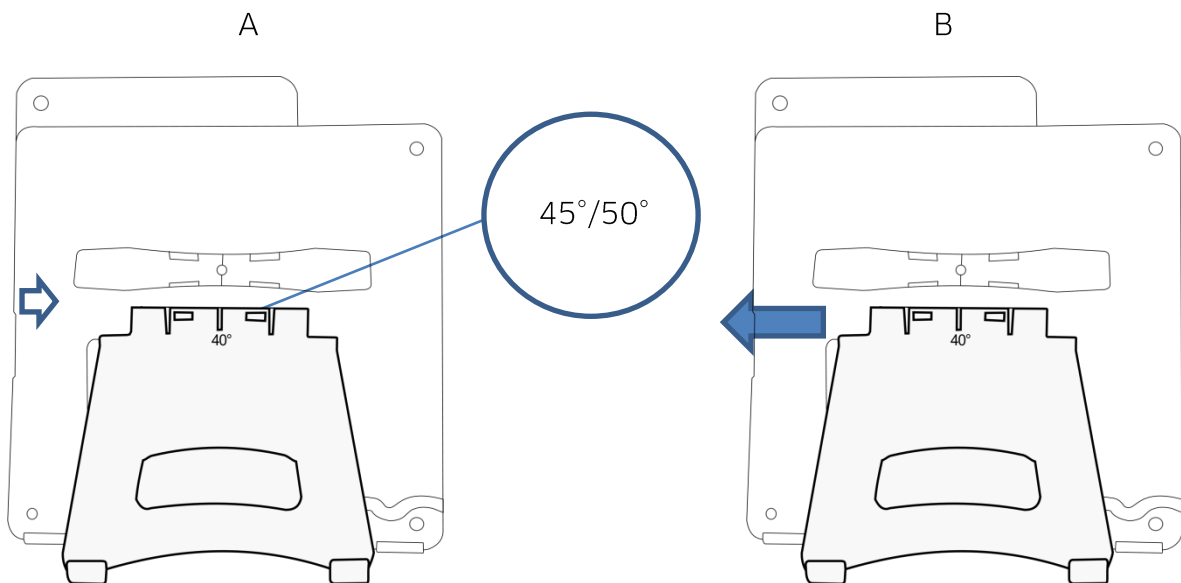

要撤下脚架，请安箭头方向向左推拉即可

1.2.2 连接您的话机

请首先阅读安全说明。

首先,如果您的手柄未正确连接的话, 需要您将手柄线插入接口(4)之中(通常在话机出厂前, 手柄线已经被正确连接好).

如果您的话机没有被正确的配置, 您可以将话机连接到网络接口 (1) .如果您的网络环境无法支持网线供电 (POE) ,您需要给话机连接支持 DC JACK(3) 接口的外接电源, 如果需要更多的信息, 请联系您的管理员。



1.2.3 安装有线手柄

您的话机手柄线缺省已经被正确的连接在话机上, 如果您必须要更换的话:

- 请参考上节将手柄水晶头接入正确的接口.
- 请确保手柄线能沿着导线槽正确的放置并被固定.

2 了解您的电话

2.1 H6 桌面电话

H6桌面电话是阿尔卡特朗讯新的Halo 电话系列的一部分。H6桌面电话支持彩色显示屏以及 4 个专用功能键和直观易用的导航键。H6 桌面电话提供出色的用户体验和最佳的通话效果。同时H6支持远程工作的功能，它非常适合在您的企业办公室或家庭（远程工作）使用。



1	2.8 英寸彩色屏幕.	6	导航键.
2	12 个虚拟可编程按键(可翻 4 页)，可设置为 SIP 账号，快速拨号等功能，使用导航键可以在屏幕上翻页以使用不同的按键.	7	高清喇叭.
3	软键，提供菜单选项及相应功能，软件也可由管理员配置成不同的选项. <ul style="list-style-type: none"> 在待机模式下，按软键可以进入不同层级的菜单用来操作和管理话机. 在通话模式下，软键按不同的应用场景会提供不同的操作动作. 	8	高清有线宽带手柄.
4	功能键，快速获取话机功能.	9	2 个角度脚架(45°,50°).
5	信息 LED 灯		

2.2 H3P/H3G 桌面电话

H3P/H3G桌面电话是阿尔卡特朗讯新的HAOLO 电话系列的一部分。H3P/H3G3 桌面电话黑白带背光显示屏以及 3 个专用功能键和直观易用的导航键。H3P/H3G桌面电话提供出色的用户体验和最佳的通话效果，。H3P/H3G支持远程工作的功能，它非常适合在您的企业办公室或家庭（远程工作）使用。H3P/H3G 区别在于H3G支持双千兆网口，H3P 只是支持双百兆网口。



1	2.8 英寸黑白屏幕.	6	导航键.
2	8 个虚拟可编程按键(可翻 4 页)，可设置为 SIP 账号，快速拨号等功能，使用导航键可以在屏幕上翻页以使用不同的按键.	7	高清喇叭.
3	软键，提供菜单选项及相应功能，软件也可由管理员配置成不同的选项. <ul style="list-style-type: none"> 在待机模式下，按软键可以进入不同层级的菜单用来操作和管理话机. 在通话模式下，软键按不同的应用场景会提供不同的操作动作. 	8	高清有线宽带手柄.
4	功能键，快速获取话机功能.	9	2 个角度脚架(45°,50°).
5	信息 LED 灯		

2.3 主界面

话机的主界面由 4 个虚拟页组成,所有编程键的信息可显示在主界面商, 比喻注册的 SIP 账号, 快速拨号等.



1	按菜单键可展示一系列的子菜单, 可执行话机的各种功能并配置或者管理话机.使用上下方向键可以在不同的菜单条目商滚动, 按 OK 可以执行选中的菜单功能.
2	3 个动态键可以被管理员按不同客户的需求配置以完成不同的话机功能.
3	线路键 (关联 SIP 账号, 可配) . 按线路键 (关联 SIP 账号) 可以拨出电话, 或者可以接听从这个账号打过来的电话
4	可编程键. 按编程键可执行相关设定的功能, 比喻立刻拨出电话. 长按可编程键可进入编程键配置界面. 耳机按键在出厂时已经预习先配置好, 按下可进入耳机模式.
5	虚拟翻页键 使用左右键或者对应 '1234' 旁的编程键来切换不同的虚拟页. 高亮的数字显示所在的当前页.
6	显示日期事件以及话机的一些状态图标.

2.4 呼叫管理界面

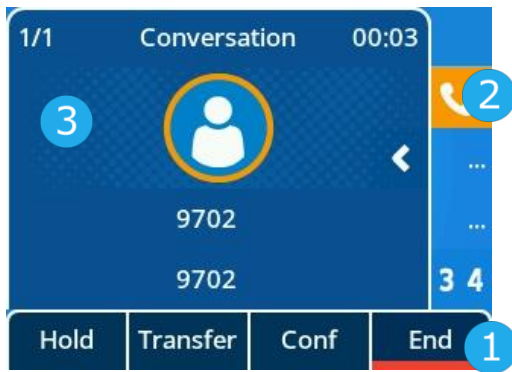

- 1 软键标签上相应的功能随不同的通话状态而变动，按对应的按键可执行相应的动作，如在通话是可以实现呼叫转移暂停等动作。
- 2 显示通话中的 SIP 账号。
- 3 显示来电以及通话相应的状态，如号码，时长等

2.5 导航键

OK 键:

按 OK 键可以确认某一项选择的状态。

左右导航键:

在文本输入的时候可以移动光标，或者移动选项，翻页等。



上下导航键:

用来选择某一个列表上的条目，当信息多余一页显示的时候，使用下键可以显示下一页使用上键可以显示上一页的内容。

在菜单上使用上下键可以浏览菜单里面的条目或者某一个选项

回退/退出键:



使用 C 键可以退回到上一级菜单。

删除 删除上一个输入的数字或者字符。

更多 更多选项。

2.6 固定功能键

	<ul style="list-style-type: none"> • 接电话或播出电话. • 短按进入重播列表
	<ul style="list-style-type: none"> • 保持一方通话. • 取消呼叫保持.
	<ul style="list-style-type: none"> • 转移一个呼叫.
	<ul style="list-style-type: none"> • 添加会议参与者到会议当中(多达 5 方)
	<ul style="list-style-type: none"> • 拒接来电. • 挂机. • 返回到主界面.
	<ul style="list-style-type: none"> • 静音 <p>在通话中，按静音键可以阻止对方听到你方的声音，静音状态下，按键会显示红色.</p>
	<ul style="list-style-type: none"> • 语音信箱 <p>当有未接来电或语音留言的时候，信息等会闪烁，当信箱还有信息，灯展示为长亮</p>
	<ul style="list-style-type: none"> • 按键进入免提模式并进入拨号界面. • 按键在免提模式下接听来电. • 在通话的过程中，按键可以在耳机，手柄和免提下切换.
	<ul style="list-style-type: none"> • 在待机模式或来电呼入的模式下，可以降低铃声音量. • 在电话会议中，降低手柄，喇叭或耳机的音量.
	<ul style="list-style-type: none"> • 在待机模式或来电呼入的模式下，可以提高铃声音量. • 在电话会议中，提高手柄，喇叭或耳机的音量.

2.7 可编程键图标

设置成功一个可编程键后，下表中对应的图标会显示在主界面上。如何设置编程键，可以参考编程键那一章节。。

	<ul style="list-style-type: none"> • SIP 账号.
	<ul style="list-style-type: none"> • 快速拨号.
	<ul style="list-style-type: none"> • BLF/BLF 列表.
	<ul style="list-style-type: none"> • 呼叫暂停.
	<ul style="list-style-type: none"> • 呼叫转移.
	<ul style="list-style-type: none"> • 会议电话.
	<ul style="list-style-type: none"> • 重拨上一个号码.
	<ul style="list-style-type: none"> • 勿扰.
	<ul style="list-style-type: none"> • 电话簿.
	<ul style="list-style-type: none"> • 呼叫转接.
	<ul style="list-style-type: none"> • 语音信箱.
	<ul style="list-style-type: none"> • 桌面共享.
	<ul style="list-style-type: none"> • 前缀.
	<ul style="list-style-type: none"> • 按键音.
	<ul style="list-style-type: none"> • 一键代接.
	<ul style="list-style-type: none"> • 组内代接.
	<ul style="list-style-type: none"> • 耳机.
	<ul style="list-style-type: none"> • 群内监听.
	<ul style="list-style-type: none"> • 对讲机.
	<ul style="list-style-type: none"> • 音频转接.
	<ul style="list-style-type: none"> • XML 浏览器.
	<ul style="list-style-type: none"> • 话机锁.









2.8 话机状态/呼叫图标

图标是用来为用户提供某些状态下的信息和某种通话的状态。

状态图标



由于显示器的尺寸不同,所有的状态图标不一定会同时被显示。哪个图标是否被显示取决于需要显示的图标的优先级。下表的图标按优先级从高到低排列。

状态图标在屏幕上方状态栏里面。

	静音模式.
	话机锁住.
	耳机连接.
	免提连接.
	支持 Wi-Fi.
	自动应答模式 r).
	勿扰.
	升级进行中.

呼叫图标

呼叫图标同 SIP 账号相关联

	SIP 账号 (待机模式).
	来电图标.
	呼叫进行图标.
	呼叫保持.

2.9 字母数字键盘

您的话机机配备有字母数字键盘。您可以使用数字键盘来拨号,也可以使用字母键盘来输入文本;其切换可通过按下相应的程控键来实现。





- 在字母和字符模式间切换:

abc/ABC/Abc

当在数字输入框时,按 123 可以转到字母模式

- 输入字母字符

连续按数字键盘上的字母，就可以将其显示出来。系列的最后一个字符为数字。连续按键，可以显示出某些特殊字符：

	% \$ / ~ & () [] = *
	@ #
	space - _ 1
	+ . , ; : / \ ? ! 0



- 使用导航键，将光标移入文本。
- 删除 清除上一个输入的字符。字母模式保持激活状态。

2.10 话机接口

话机支持许多接口，利用话机上的不同接口可以拓展话机的功能。

H3P/H3G/H6 话机接口示意图

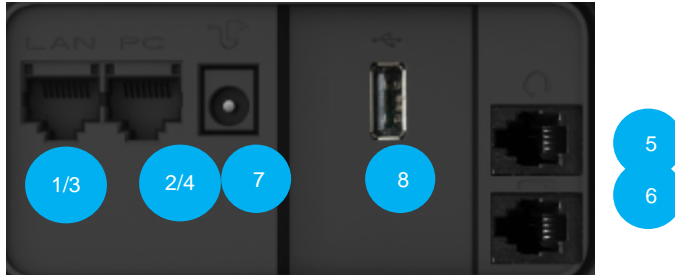

		H3P	H3G	H6
1	百兆千兆网口，可接入局域网(RJ45)，也支持通过以太网供电（POE）。	●		
2	百兆网口，可连接 PC 机网络端口 (RJ45)。	●		
3	千兆网口，可接入局域网(RJ45)，也支持通过以太网供电（POE）。		●	●
4	千兆网口，可连接 PC 机网络端口 (RJ45)。		●	●
5	有线耳机接口 (RJ9)。	●	●	●
6	有线手柄接口 (RJ9)。	●	●	●
7	外接电源接口	●	●	●
8	USB Type A 接口。 USB A 接口可以用于： <ul style="list-style-type: none"> 连接 USB 耳机。 连接无线外接模块(Wi-Fi dongle*)。 			●

* 如想了解更多话机无线外接模块信息，请联系您的管理员或阿尔卡特朗讯相关销售服务人员。

3 使用您的电话

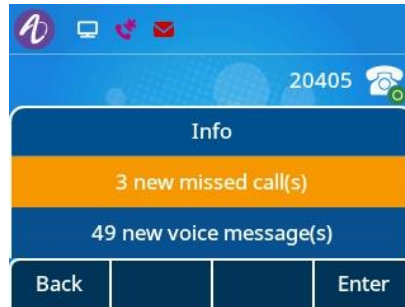

3.1 话机信息

主界面能显示话机所有的 SIP 账号信息以及可编程键。



有关未接来电和新语音邮件等新事件的信息将显示在主页的弹出窗口中。当您收到新语音信箱或未接来电时，消息键将闪烁红色。

3.1.1 事件信息

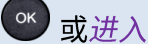
	按信息键可以弹出事件页面。
	用上下键选择进入需要了解的事件。
	

3.1.2 话机状态信息

在话机待机界面,按 OK 键,您可以拿到话机的基本信息,包括话机的 IP 地址,MAC 地址,软件版本等,利用上下键翻页选择“更多”,还可以了解到话机的网络和账号信息等等。

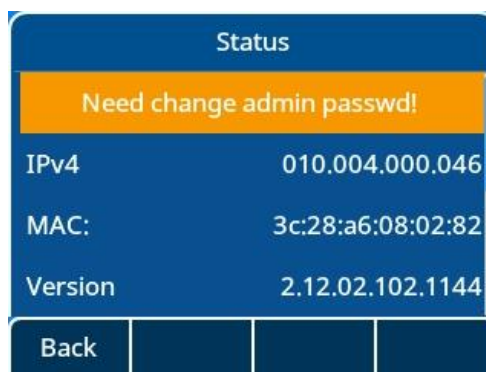



3.2 多重 SIP 账号

H3 支持 3 个 SIP 账户，H6 支持 4 个 SIP 帐户。除非在呼叫之前选择相关帐户，否则默认帐户将用于呼叫。建议您为每一个 SIP 账号设定一个编程键并放在主页。然后帐户的状态将显示在主页上。接收来电的 SIP 帐户的按键会闪烁，您可以通过按下编程键快速接听某一账号电话。账号图标的不同表达如下：



	如果主页上设置一个账号键盘，点击盖账号对应硬键，可以选择以改账号拨打电话
	缺省 SIP 账号上会标一个绿点.
	该账号启用来了呼叫转移功能.
	该账号启用来了免扰功能.
	该账号注册失败

3.2.1 设置账号编程键

	长按编程键.
	选择编程键类型：账号
切换 或	选择相应的账号.
	设定标签.
OK 或保存	保存盖编程键配置.

3.2.2 设置缺省 SIP 账号

	话机在待机模式.
菜单	按菜单键进入主菜单.
功能	使用上下键和 OK 键选择: 功能.
缺省账号	使用上下键和 OK 键选择缺省账号.
切换 或 	选择一个账号作为缺省账号.





	确认您的选择
	完成设置

3.3 发起呼叫

本节重点介绍如何拨打电话。在呼叫联系人之前，我们提供了有不同方式可以打开拨号界面。





3.3.1 开启拨号盘

使用下列方法之一：

	在键盘上直接输入号码。
	提起手柄。
	按拨号键。
	按免提键。
	如果在主页上设置了 SIP 账号编程键，按 SIP 账号键可以进入拨号盘。

3.3.2 拨话机号码



	打开拨号盘
使用下列方法之一：	
	输入号码
	从拨出列表中选择相应联系人或号码拨出。
使用下列方法之一：	
	按拨号键，提起手柄就可拨打，如果想要用耳机，耳机按钮按下即可，否则就按免提键下拨出电话。

	按 OK 键可以拨出电话.
呼叫	喊呼叫对应的软键可以拨出.
# 或 *	如果预先设定送号键, 在号码后加上也可拨出.

取决于不同交换机系统, 拨打号码后, 呼叫可以在延迟后自动启动, 无需操作。



如果您在免提模式下拨打电话, 在任何时候摘起手柄可以通话。或者按耳机键可以切换免提和耳机的音频通道, 从免提到耳机或从耳机到免提。

要拨打外部电话, 请先拨打外线接入码, 然后再拨打联系电话。如果在拨号后未执行任何操作, 呼叫将在大约 10 秒的超时后开始。如果您在话机上使用多个 SIP 帐户, 可以选择使用哪个帐户进行呼叫。



3.3.3 按名字拨号

您可以使用公司目录中的搜索功能按联系人的姓名呼叫联系人。此功能取决于系统配置。如有必要, 请与管理员联系。

使用字母数字键盘切换数字和字母输入.

	启动拨号盘.
<i>abc</i>	转到字母模式.
	输入您联系人的第一个字母.
	相应的联系人会依次出现在列表中, 输入第二个字符会缩小搜索范围一直到匹配的名称被显示。
	使用上下键盘选择您要呼叫的联系人.

使用下列方法之一

	按拨号键, 提起手柄就可拨打, 如果想要用耳机, 耳机按钮按下即可, 否则就按免提键下拨出电话。
	按 OK 键可以拨出电话.
呼叫	喊呼叫对应的软键可以拨出
# 或 *	如果预先设定送号键, 在号码后加上也可拨出.

3.3.4 从通话记录发起呼叫

您可以从通话记录中回叫通话人。

从主界面或拨号盘:

历史

选择软键进入呼叫记录。



使用上下键盘选择您要呼叫的联系人。

使用下列方法之一呼叫:



按拨号键，提起手柄就可拨打，如果想要用耳机，耳机按钮按下即可，否则就按免提键下拨出电话。



按 OK 键可以拨出电话。

呼叫

喊呼叫对应的软键可以拨出

如果您设定了多个 SIP 账号，回叫的账号信息也会列在呼叫记录里面。

3.3.5 使用您的个人目录进行呼叫

您可以摘下听筒或耳机并使用听筒或耳机通话，否则可在免提模式下拨打话机。

从主界面或拨号盘:

话簿

选择软键从主界面或拨号盘进入话簿。



选择一个话簿。



选择要呼叫的联系人。

使用下列方法之一呼叫:



按拨号键，提起手柄就可拨打，如果想要用耳机，耳机按钮按下即可，否则就按免提键下拨出电话。



按 OK 键可以拨出电话。

呼叫

喊呼叫对应的软键可以拨出

如果您设定多账号，您可以选择用哪个账号拨出。

3.3.6 使用快速拨号键呼叫

您可以预先定义快速拨号键盘，在屏幕周边的编程键上长按任意一个键可以进入编程键设置界面，利用左右键选择快速呼叫类型，输入您想要呼出的号码，相关账号即可。



长按选择快速呼叫去设置。

如果您在话机上使用多个 SIP 帐户，则在设置时需要选择择要用于拨打话机的帐户。

3.3.7 进行点对点 SIP 呼叫

您的话机与点对点 SIP 呼叫兼容。它能够呼叫连接到同一本地网络的话机。您可以通过输入联系人桌面话机的 IP 地址来呼叫您的联系人。



开启拨号键盘。

输入对方机的 IP 地址如 10*0*0*1，然后拨出

IP 地址的格式需要满足 $x*x*x*x$ ， x 是 0 到 255 之间的任意数字

当您没有连接到通信服务器（没有注册、网络问题等）时，此功能非常有用。并非所有功能都可用，如果发生这种情况，话机的状态应显示在屏幕上。此功能可以由管理员停用。

3.4 接收呼叫

收到呼叫时，您可以：

	拿起听筒接听呼叫。
	按耳机按键激活耳机并接听电话。
	按扬声器/免提键以免提模式进行呼叫。
	按闪烁的线路键接听电话。
接听或 	如果已连接耳机，用耳机接听，否则以免提模式
 或 拒绝	拒绝接听，电话接入到语音信箱。
静音	将喇叭消音，来电任在呼叫中。
转移	将来电转移到另一个号码

3.5 在音频模式之间切换

在对话过程中，您可以通过按下扬声器/免提键在不同音频模式（听筒、免提或耳机（如果连接）之间进行切换此功能取决于所连设备。

- 当您在手柄通话时，您可以按免提键在手柄和免提之间来回切换。



- 当您在耳机通话模式时，您可以通过按免提键/耳机键加上手柄切换耳机，免提和手柄



- 您可以预先设置群组监听(group listening)的编程键，在通话中按编程键激活该功能。



对于每一中音频模式，在通话过程中，可以通过按音量键调整音量大小，手柄和耳机由 8 级，免提模式由 10 级音量可调

3.6 重拨

3.6.1 重拨列表



短按进入重播列表，最后拨出号码高亮显示

短按可以拨出最后拨出的号码

也可按“呼叫拨出

按 OK 键盘显示详细信息

3.7 话簿管理

3.7.1 联系人

从本地话簿可以打开联系人。

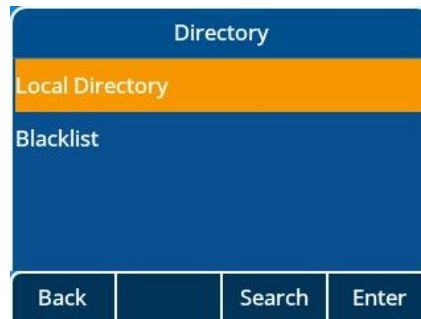

话簿	选择软键进入话簿
	进入话簿.
	选择一个联系人.
更多 → 详情	编辑联系人.
	使用上下键选择要编辑的选项.

联系人包含如下信息：

- Avatar: 选择预定的图像
- 姓
- 名
- 办公电话
- 手机
- 其他电话
- 账号: 如果您设定了多账号，选择该联系人加入哪个账号
- 群组: 定义该联系人属于哪个组

3.7.2 联系人管理

您的桌面电话允许您在本地话簿上管理您的联系人。

如何进入话簿操作联系人

使用下列方法之一：

话簿	直接选中软键上话簿
菜单→话簿	通过菜单选项进入

话簿的类别。

话簿	通过菜单或软键，您可以进入话簿。
本土话簿	本地话簿存放所有的群组和本地联系人
外部话簿	H3P/H3G/H6 不支持外部话簿

话簿中对联系人可以进行如下操作

搜索	查找联系人
添加	创建联系人
删除	删除联系人
更多	显示更多信息
呼叫	呼叫选中的联系人
详情	联系人详细信息
全删	删除所有的联系人或群组
加组	添加新的群组
进入	确认选中项
返回	返回上一级货主界面

3.7.3 呼叫您的联系人

话簿	选择软键进入话簿
使用下列方法之一：	
搜索	在所有目录和群组中搜索联系人
	选择搜索到的联系人.
	选择想要的呼叫的号码.
 或呼叫	开始呼叫.

3.7.4 添加新联系人

话簿	选择软键进入话簿
本地话簿	打开本地话簿.
添加	按软件添加
切换或 	<ul style="list-style-type: none"> Avatar: 选择预定的图像. 账号: 如果您设定了多账号, 选择该联系人加入哪个账号 群组: 定义该联系人属于哪个组
<Abc>	<ul style="list-style-type: none"> 姓 名
<123>	<ul style="list-style-type: none"> 办公电话 手机 其他电话
 或 保存	新添加的联系人加入本地话簿.

其他方法:

- 从呼叫记录中添加联系人.

对于外线电话, 我们建议您使用包含"+"的规范地址格式, 后跟国家/地区代码 (例如"33"), 然后是没有第一个数字的数字。例如, 对于 00390670000, 输入数字 +3390670000。要获取"+"符号, 请长按"0"键。此示例用于从另一个国家在法国拨打号码。

3.7.5 创建新群组

话簿	选择软键进入话簿
本地话簿	打开本地话簿.
加组	选择加组.
<Abc><123>	输入组名.
 或保存	新的组加入话簿.

3.7.6 编辑联系人

话簿	选择软键进入话簿
本地话簿	打开本地话簿.
	选择要编辑的联系人.
更多	进入更多选项.
详情	
	输入相印修改内容，使用上下键选择编辑域
 或保存	保存编辑联系人在本地话簿。

3.7.7 删除联系人

话簿	选择软键进入话簿
	选择进入一个话簿.
	使用上下键选择联系人.
删除	按软键
 或 <i>Ok</i>	确认删除.

3.7.8 删除所有联系人

话簿	选择软键进入话簿
本地话簿	打开本地话簿.
	使用上下键选择联系人.

更多	按软键
全删	删除所有联系人
 或 <i>Ok</i>	确认删除.

3.7.9 本地话簿删除组

话簿	选择软键进入话簿
本地话簿	打开本地话簿.
组	进入组
	选择要删除的组
删除	按"选项", 选择删除.
 或 <i>Ok</i>	确认删除.

3.7.10 删除本地话簿全部组

话簿	选择软键进入话簿
组	进入组
	选择要删除的组
全删	按"选项", 选择删除.
 或 <i>Ok</i>	确认删除.

3.8 管理通话记录 (历史)

当话机处于待机状态时, 您可以查询并管理通话记录。

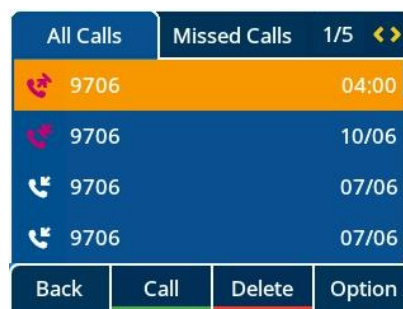

通话记录可以通过话机主界面的动态编程键或通过菜单访问。

使用下列方法之一：

<i>历史</i>	如果配置了“历史”动态编程键，则可以通过该按键来查看通话历史记录。
<i>菜单→历史</i>	使用菜单键来查看通话历史记录。

在本指南中，我们使用动态编程键来查看通话历史记录。

所有的通话记录都将在联系人名称前显示一个指示呼叫类型的图标。

	已接来电
	未接来电
	已读的未接来电
	呼出通话
	未成功呼出的通话

在通话记录页面可以进行的操作有：

<i>删除</i>	删除已选中的条目。请注意：该操作无需二次确认。
<i>呼叫</i>	呼叫已选中的条目。
<i>更多</i>	访问更多功能。
 <i>或详情</i>	查看已选中条目的详情：姓名、号码、时间、相关 SIP 账号、持续时间。
<i>全删</i>	删除所有的通话记录。请注意：该操作无需二次确认。
<i>未接</i>	只显示未接来电。
<i>加联系人</i>	将已选中的条目添加到您的本地地址簿中。如果联系人已存在，则进入联系人详情编辑界面。
<i>返回</i>	返回主页。

3.8.1 呼叫联系人

<i>历史</i>	通过该按键，在主页或拨号界面打开进入通话记录页面。
	选择需要呼叫的联系人

使用下列方法之一：

	按“通话”键，将使用摘机状态的手柄或已连接耳机进行通话；否则将使用话机的免
---	---------------------------------------

	提模式进行通话。
	按“OK”键，将使用摘机状态的手柄或已连接耳机进行通话；否则将使用话机的免提模式进行通话。
呼叫	按“呼叫”键，将使用摘机状态的手柄或已连接耳机进行通话；否则将使用话机的免提模式进行通话。

3.8.2 仅显示未接来电

历史	通过该按键，在主页或拨号界面打开进入通话记录页面。
未接	通过该按键，仅显示未接来电。

3.8.3 从通话记录中删除联系人

历史	通过该按键，在主页或拨号界面打开进入通话记录页面。
	选择需要删除的联系人记录
删除	删除所选的通话记录。请注意：该操作无需二次确认。

3.8.4 清除呼叫记录

历史	通过该按键，在主页或拨号界面打开进入通话记录页面。
更多	访问更多功能。
全删	
 或 确认	确认删除。

如果您的话机上有多个 SIP 账户，那么与呼叫记录有关的定的账户信息，将显示在呼叫记录的详情中 ( or 详情)。

3.9 管理快速呼叫

快速呼叫可以让您快速拨打某个号码。您可以从主页的可编程按键中，配置管理快速呼叫。



3.9.1 创建一个快速呼叫

使用下列方法之一：

	长按一个空闲的可编程按键。
---	---------------

菜单-> 功能-> 编程 键	使用上下键和“OK”键来选择： <i>编程键</i> 。
创建一个快速呼叫	
切换或 	将可编程按键的类型切换至： <i>快速呼叫</i> 。
账号	指定拨打电话时使用的 SIP 账号。
<123><Abc>	输入号码及标签。
 或 保存	保存快速呼叫键的设定。

3.9.2 使用快速呼叫键发起通话

	 选择需要使用的快速呼叫键发起通话。
---	---

3.10 发送 DTMF 信号

在通话期间，您有时需要发送 DTMF 信号，例如通过语音服务器、自动总计或远程咨询应答机。

	输入 DTMF
---	---------

- 激活或停用 DTMF 模式

话机处于空闲状态	
菜单	按菜单软键进入主菜单。
基础设置	使用上/下和 OK 导航键选择: <i>基础设置</i> 。
语音	使用上/下和 OK 导航键选择: <i>语音</i> 。
按键音	使用上/下和 OK 导航键选择: <i>按键音</i> 。
切换 或 	激活或停用 DTMF 模式
 或 保存	确认您的选择
	结束设置

3.11 静音, 使您的联系人听不到您的声音

你可以听到你的联系人，但他/她听不到你:

在通话过程中	
	禁用麦克风 >>  按键灯被点亮
	恢复通话 >>  按键灯熄灭

3.12 自动应答

在自动应答模式下，来电会自动应答。

启用自动应答:

话机在空闲状态	
菜单	按菜单软键进入主菜单。
功能	使用上/下和 OK 导航键选择: <i>功能</i> 。
自动应答	使用上/下和 OK 导航键选择: <i>自动应答</i> 。
	选择 SIP 帐户。所有打进这个 SIP 帐户的电话都将自动应答。
切换 或 	开启自动应答
 或 保持	保存设置
	状态栏会显示这个图标

3.13 发起对讲

当您发起对讲时，如果您的联系人的话机启用对讲机功能，该电话将自动接听。铃声会有区别。

要发起对讲，您必须设置一个可编程按键：*对讲机*

- *账号*: 选择一个 SIP 账户
- *标签*: 输入显示在主屏幕上的标签
- *值*: 输入联系号码

3.14 设置对讲机

当您收到对讲电话时，如果您已开启功能，话机会自动应答。您可以管理您的话机在收到对讲电话时的行为。

话机在空闲状态	
<i>菜单</i>	按菜单软键进入主菜单。
<i>功能</i>	使用上/下和 OK 导航键选择: <i>功能</i> 。
<i>对讲机</i>	使用上/下和 OK 导航键选择: <i>对讲机</i> 。
	选择 SIP 帐户。所有打进这个 SIP 帐户的电话都将自动应答。
<i>切换或</i> 	<ul style="list-style-type: none"> • <i>启用</i>: 启用/禁用对讲机 • <i>静音</i>: 启用/禁用静音 • <i>提示音</i>: 启用/禁用提示音 • <i>介入</i>: 启用/禁用介入
 或 <i>保存</i>	保存设置。

3.15 更改 PIN 码

解锁话机需要使用 PIN 码。

默认 PIN 码为:0000。

话机处于空闲状态	
<i>菜单</i>	按菜单软键进入主菜单。
<i>基础设置</i>	使用上/下和 OK 导航键选择: <i>基础设置</i> 。

	使用上/下和 OK 导航键选择: 更改 PIN 码
	输入原始 PIN 码
	输入新 PIN 码
	确认新 PIN 码
 或 保存	保存设置
	结束设置

3.16 电话上锁/解锁

开启话机锁.

话机在空闲状态	
菜单	按菜单软键进入主菜单。
基础设置	使用上/下和 OK 导航键选择: 基础设置 。
话机锁	使用上/下和 OK 导航键选择: 话机锁
切换 或  	开启选项: 话机锁启用
	结束设置

给您的话机上锁/解锁，您需要设置一个可编程按键：[话机锁](#)。

- [标签](#): 输入显示在话机主屏幕上的按键标签。

3.16.1 给话机上锁

	选择话机锁可编程按键
Ok / 	确认您的选择 您的话机被上锁。

一旦手机被锁定，您只能呼叫紧急号码（最多 3 个号码，由管理员配置）

3.16.2 给话机解锁

	解锁您的话机。解锁话机需要输入密码（默认密码：0000）
---	------------------------------

3.16.3 开启或关闭自动键盘锁

话机在空闲状态	
菜单	按菜单软键进入主菜单。
基础设置	使用上/下和 OK 导航键选择: 基础设置 。
话机锁	使用上/下和 OK 导航键选择: 话机锁
切换 或 	开启选项: 自动上锁启用 。
	输入自动上锁等待时间 (秒)
OK 或 保持	确认您的选择
	结束设置

3.17 通话过程中



在通话过程中可用的操作

结束	结束通话。
保持	将一通电话保持。
转移	转移一个电话。
恢复	恢复通话 (保持、静音)。
新建	在第一通电话被保持时建立第二通电话。
交换	在两路电话之间切换。
会议	发起一个三方会议。
结束会议	与所有与会方结束会议。

3.18 在通话过程中发起第二通呼叫

在通话过程中	
保持	您的第一通电话被保持
新建	显示拨号盘及呼叫历史
使用下列方法之一：	
	输入号码
	在呼叫历史中选择一位联系人
话簿 →  or 呼叫	在本地话簿中选择一位联系人
<abc> →  or 呼叫	使用按名称拨号功能呼叫您的联系人
	选择“重拨”功能。

3.19 在通话过程中接听第二通来电

	在通话过程中，另一个人试图给你打电话。你会收到三声蜂鸣音。话机屏幕会显示第二通来电信息。SIP 账户键蓝灯闪烁。
使用下列方法之一：	
	按下收到来电的 SIP 账户按键，该按键正在闪烁。
接听 or 	请使用耳机（如果已连接），或者使用免提模式接听。
 or 拒绝	将电话转到您的语音信箱
静音	铃声静音（来电仍在继续，但是不再响铃）。
前转	将来电转移到其他联系人 使用下列方法之一 <ul style="list-style-type: none"> ○ 使用上下导航器(如有必要)，找到要呼叫的联系人。 ○ 输入需要转接到的联系人的号码或姓名。  将呼叫转移到所选联系人。

如果第二通呼叫继续打入，您仍可以选择前转。

3.20 取消您的第二通电话，恢复第一通

您正在和第二个联系人交谈，第一位联系人被保持。

使用下列方法之一：

	您或者第二通电话联系人挂机
结束	按下下面标签下的软按键: 结束 。
恢复被保持的通话	
恢复	按下下面标签下的软按键: 恢复 。您和您的第一位联系人恢复通话。

3.21 保持通话

在通话过程中，您希望将通话暂停，稍后在同一电话上恢复通话。

将电话暂停：

使用下列方法之一：

	按下保持按钮
保持	按下有下面标签的软按键: 保持 。

恢复保持电话

使用下列方法之一：

	按下保持按钮
恢复	按下有下面标签的软按键: 恢复
	按下被定义为保持的账号键

3.22 在两通电话之间切换

在通话过程中，第二通电话被保持

使用下列方法之一：

交换	按下有以下标签的软按键: 交换 。
	按下保持按钮
	按下被定义为保持的账号键

» 您可以和第一位联系人通话，此时第二位联系人被保持。

3.23 转移电话

3.23.1 将电话转移到另一个被保持的联系人

在通话中，第二通电话被保持。

使用下列方法之一：

	按下转移按钮 » 两个联系人被接通
<p>转移</p>	按下显示一下标签的软按键 转移 两个联系人被接通

3.23.2 将您的电话转移到另一个联系人

在通话中。

使用下列方法之一：

	按下转移按钮 » 第一通电话被保持。
<p>转移</p>	按下有下面标签的软按键： 转移 » 第一通电话被保持。

<p>新建-></p>  or 呼叫	使用拨号盘，按名称拨号，呼叫日志或话簿来呼叫新的联系人。 联系人应答
--	---------------------------------------

使用下列方法之一：

	按下转移按钮 » 两位联系人接通。
<p>转移</p>	按下有下面标签的软按键： 转移 » 两位联系人接通。

两路外线转移需要查看相关国家规定和服务器配置。

3.23.3 盲转

您也可以立即转接您的电话，而不必等待您的联系人接听。

正在通话中

使用下列方法之一：



按下转移按钮 >> 第一通电话被保持。

转移

按下有下面标签的软按键：转移 >> 第一通电话被保持。

新建 ->



使用拨号盘，按名称拨号，呼叫日志或话簿来呼叫新的联系人。

盲转

在您的联系人应答之前，选择盲转 >> 两位联系人被接通

两路外线转移需要查看相关国家规定和服务器配置。

3.24 三方会议

在通话中，第二个电话被保持。

使用下列方法之一：



按下会议按钮 >> 您正在会议模式

会议

使用有下面标签的软按键：会议 >> 您已在会议模式

3.24.1 结束会议

您正在会议模式

使用下列方法之一



按下挂机键 >> 会议结束。



结束

按下有下面标签的软按键：结束 >> 会议结束。

3.24.2 会议结束后，让其余两位人员交流

您正在会议模式	
使用下列方法之一	
	按下转移按钮 >> 其余两位人员正在通话。
转移	按下有以下标签的软按键：转移 >> 其余两位人员仍在通话。

3.25 五方通话

你正在进行三方电话会议。	
使用下列方法之一：	
	按下保持按键
保持	按下显示以下标签的软按键：保持
新建->  或呼叫	使用拨号盘，按名称拨号，呼叫日志或话簿来呼叫新的参与者 您正在和新的参与者交谈
加入	新的参与者正在参加电话会议。

当与会者达到的最大值后，您将无法创建新的呼叫来添加新的与会者。

3.25.1 结束会议

您正在会议模式	
使用下列方法之一：	
	按下挂机键 >> 会议结束。
结束会议	按下有下面标签的软按键 结束 >> 会议结束。

如果您是参与者(您没有发起会议呼叫)，您可以通过按挂机键退出会议。

3.26 隐藏您的号码

拨打电话时您可以选择隐藏您的号码。

	话机在空闲状态
--	---------

菜单	按菜单软键进入主菜单
功能	使用上/下和 OK 导航键选择: 功能.
匿名	使用上/下和 OK 导航键选择: 匿名
	选择需要隐藏的 SIP 账号.
切换或 	启用 匿名选项, 并输入相关的服务器支持的特征码
 or 保存	确认您的选择
	结束设置



3.27 拒接匿名电话

话机在空闲状态	
菜单	按菜单软键进入主菜单
功能	使用上/下和 OK 导航键选择: 功能 .
拒接匿名	使用上/下和 OK 导航键选择: 拒接匿名
	选择相应的 SIP 账号.
切换或 	启用: 拒接匿名 . 并输入相关的服务器支持的特征码。
 或 保存	确认您的选择
	结束设置

3.28 免扰 (DND)

您可以将您的话机设置为无法打扰模式, 无法呼入电话.

话机在空闲状态	
菜单	按菜单软键进入主菜单
功能	使用上/下和 OK 导航键选择: 功能 .
免扰	使用上/下和 OK 导航键选择: 免扰 .

切换或 	启用免扰.
 或 保存	确认您的选择
	结束设置

按照同样的流程可以关闭免扰状态，您也可以为免扰在主界面上设置一个独立的可编程键。

3.29 呼叫转移



当您不在电话旁或已经在通话中，您所有的电话可以被转移到一个预定的号码，您也可以设定一个可编程键启用呼叫转移功能。

话机在空闲状态	
菜单	按菜单软键进入主菜单。
功能	使用上/下和 OK 导航键选择: <i>功能</i> .
呼叫转移	使用上/下和 OK 导航键选择: <i>呼叫转移</i> .
选择呼叫转移类型	
立即转移	您所有的呼叫被立即转移到预定的号码。
遇忙转移	您所有的呼叫被转移到预定的号码如果您在忙线中。
无应答转移	您所有的呼叫被转移到预定的号码如果您无法应答。

切换或 	启用呼叫转移.
转移	输入号码.
 或 保存	确认您的选择
	结束设置

3.30 取消呼叫转移



话机在空闲状态	
菜单	按菜单软键进入主菜单。
功能	使用上/下和 OK 导航键选择: <i>功能</i> .

呼叫转移	使用上/下和 OK 导航键选择: 呼叫转移 .
选择取消呼叫转移类型	
立即转移	您所有的呼叫被立即转移到预定的号码。
遇忙转移	您所有的呼叫被转移到预定的号码如果您在忙线中。
无应答转移	您所有的呼叫被转移到预定的号码如果您无法应答。
切换或 	
 or 保存	确认您的选择
	结束设置

3.31 语音信息

该功能依赖于交换机上的配置，如有需要请联系您的系统管理员。

信息键闪动时表示您由未接来电或者新的语音信息。

	按信息键，未接来电和信息数会被显示在屏幕上。
X 条新消息	使用上下键选择，按 OK 键读取语音信箱。
	新信息数目会显示账号显示，选择相应的账号。
 or 进入	拨打您的语音信箱，按语音提示读取服务器上的语音信息。



您可以使用菜单进入语音信箱: **菜单** → **语音邮件** → **查看语音信息**。

3.32 定义热线号码

如果配置热线号码，当您拿起听筒，按下免提键或者提起手柄，热线号码会立即拨出或按设置的要求延迟几秒拨出

按如下要求配置热线:

话机在空闲状态	
菜单	按菜单软键进入主菜单。
功能	使用上/下和 OK 导航键选择: 功能 。

<p>热线</p>	<p>使用上/下和 OK 导航键选择: 热线.</p>
<p>号码</p>	<p>输入热线号码.</p>
<p>延迟</p>	<p>输入延迟拨打热线号码的秒数, 如果不设置的话, 热线号码会被立即拨出。</p>
<p>切换或 </p>	<p>启用热线功能</p>
<p> or 保存</p>	<p>确认您的选择</p>
<p></p>	<p>结束设置</p>

按相同的步骤关闭热线功能, 改功能也可通过网页配置

4 用您的桌面电话做更多的事

您的桌面电话旨在随其环境而演化。它能做的不仅仅是让人员之间建立沟通渠道，或者让您与您的联系人、企业保持联系。

本章介绍电话的一些使用场景。

4.1 将话机配置为远程工作模式

您的 IP 话机可以通过一个安全连接（加密）开始远程工作（VPN）。虚拟专用网（VPN）技术，允许设备创建与服务器的隧道连接，并成为企业网络（VPN 服务器的网络）的一部分。VPN 隧道通过具有 TLS 身份验证，凭据和证书的 OpenVPN 协议进行保护。

要建立 VPN 连接，请确保您具有来自主机提供商以下连接信息：

- 连接设置: 服务器地址, 端口和协议.
- CA 根证书文件 (.crt).
- 客户端认证文件 (.crt).
- 客户端密钥文件 (.key).

VPN 连接设置，开启和关闭必须从 Web 管理端进行。

- 打开话机 Web 关键界面

当话机连接到网络时，您的管理员可以通过 Web 浏览器输入您话机的 IP 地址来访问 Web 管理页面。需要输入该电话的管理员密码。

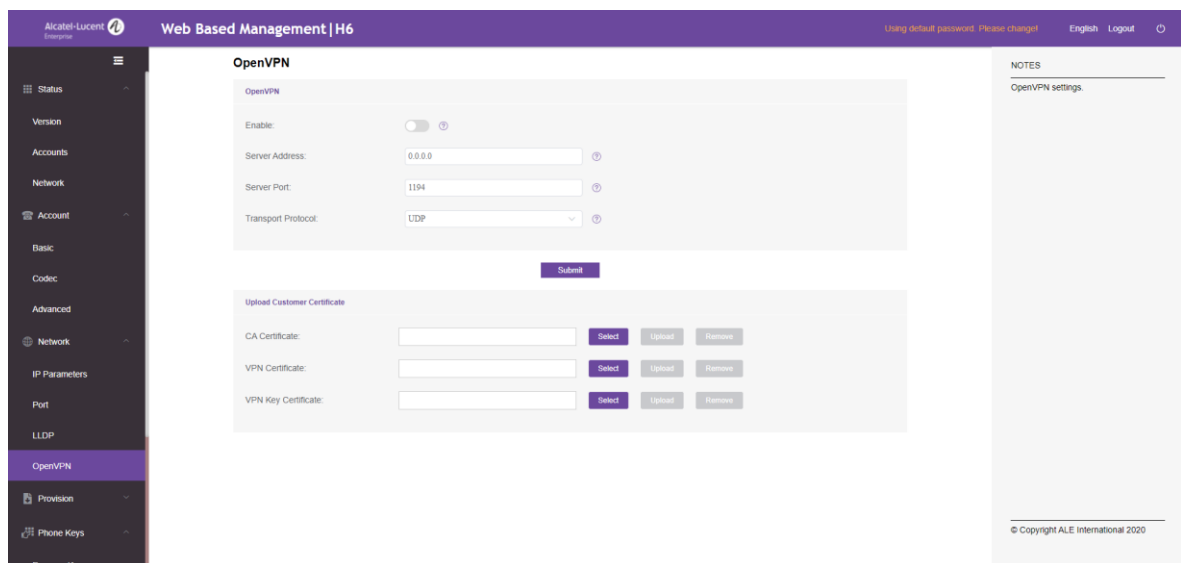

- 在选项卡中，选择 VPN 菜单(OpenVPN)。
- 输入所需信息(VPN 服务器地址、端口和协议)。

- 上传安全文件:选择一个文件，并为每个文件选择上传按钮(CA 根认证、客户端认证、客户端密钥文件)
- 开启 VPN.
- 提交
- 话机重启

该连接将在每次系统重启时建立，直到您手动禁用 VPN。

禁用 VPN:

- 打开 Web 管理页面
- 选择 VPN 菜单 (OpenVPN).
- 禁用 VPN
- 提交
- 话机重启.

4.2 给 H6 桌面话机连接 Wi-Fi

您可以将您的话机连接到您公司或家中的无线网络。您需要将 USB 无线网卡插入 H6 话机的 USB-A 接口: 要了解支持的 USB 无线网卡型号，请参阅阿尔卡特朗讯企业官网或联系您的管理员。该无线网卡可以使用 2.4Ghz 和 5Ghz 频段，但我们建议使用 5Ghz Wi-Fi 网络，以确保最好的音频质量。话机会优先连接信号最好的无线网络。当您连接到 Wi-Fi 接入点时，状态栏会显示一个特定的图标：

4.2.1 配置无线网络

您可以手动配置您的话机，将其连接到选定的 Wi-Fi 接入点(SSID)。当您话机连接到个人 Wi-Fi 网络进行远程工作或检查手机的 Wi-Fi 配置时，请阅读此章节。在开始配置，您需要知道 Wi-Fi 接入点的名称和网络安全密钥(密码)。

将 Wi-Fi 适配器插入话机的 USB-A 端口。

启动话机(由 PoE 或适配器供电)。

话机呼叫空闲状态

菜单	按菜单按键进入主菜单。
高级设置	使用上/下或“OK”导航键选择: 高级设置。 需要输入该话机的管理员密码（默认 123456）。
无线网络	所有扫描出的 SSID 都是根据信号强度进行排列(显示可用的网络可能需要几秒

	钟)。 使用上下导航键滚动页面  : 该图标显示在 SSID 名称的左边, 代表了信号的强度: 格数越多, 信号越好。在连接过程中, SSID 名称的右边也会出现该这个图标来表示正在连接。  : 此图标表示当前连接的 SSID。  : 此图标表示话机上已保存的图标
 或详情	显示相应无线网络的所有信息, 如 SSID、加密方式、信道、信号强度等。
连接	将话机连接到选定的无线网络。
	如果无线网络还没有被保存, 请按要求输入网络安全密钥(密码)。你可以使用键盘键在数字键盘和字母键盘之间切换  : 在连接过程中, 会显示该图标 (1~4 格)。
	如果连接成功, 话机会显示一个弹窗。 当您连接到 Wi-Fi 接入点时, 状态栏会显示一个特定的图标:  . 已连接过的 SSID 和密码会被自动保存。

如果需要切回有线网络连接, 需要拔掉 USB 无线网络适配器, 并连接网线, 重启话机。

4.2.2 管理无线网络

Wi-Fi 管理允许您管理话机上已保存的所有无线网络配置。话机将自动连接已保存的可用无线网络。如果有多个网络, 话机将选择信号最强的无线网络。

4.2.2.1 打开 Wi-Fi 管理

电话在空闲状态	
菜单	按菜单按键进入主菜单。
高级设置	使用上/下和“OK”导航键选择: 高级设置。 需要输入话机的管理员密码。 确认。
无线网络	使用上/下和“OK”导航键选择: 无线网络管理 <i>r</i> 。

1. 在“无线网络”菜单中, 通过上/下方向键移动光标位置, 查看无线网络列表。

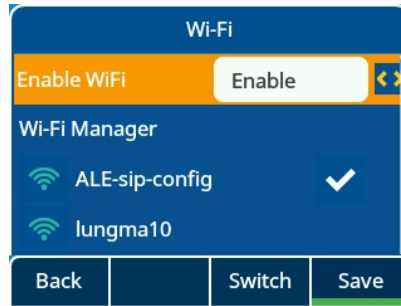

2. 移动光标到某个无线网络上，按下详情按键，可以查看该无线网络的具体信息，如 SSID、加密方式、信道等。

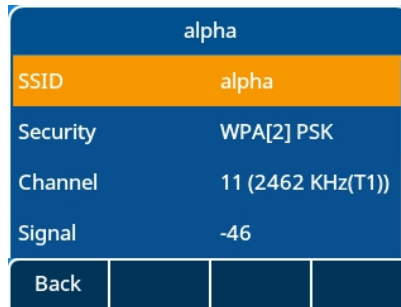

4.2.2.2 新增无线网络

打开 无线网络 i 管理.

添加	输入该无线网络的 SSID、安全模式、加密模式和密码。 使用键盘键在数字键盘和字母键盘之间切换。
安全	选择相应的无线加密方式并输入设定的密码。
保存	保存该无线网络。

4.2.2.3 修改已保存的无线网络

打开无线网络管理

	使用上下导航键选择已保存的无线网络进行编辑。
OK 或 编辑	修改该无线网络的 SSID、安全模式、加密模式和密码。 使用键盘键在数字键盘和字母键盘之间切换。
保存	保存该无线网络。

4.2.2.4 删除已保存的无线网络

打开无线网络管理

	使用上下导航键选择要删除的无线网络。
删除	删除所选的无线网络

4.3 桌面共享

此功能允许您使用自己的电话号码登录使用公司内任何兼容的 SIP 话机。当您的帐户在话机上激活后，会检索您的所有话机配置:本地话簿，历史(需要服务器支持)。重启后，手机会恢复初始配置。



我们建议每次只激活一个电话号码，以确保所有来电都在同一部手机上接听。

该功能必须由话机管理员激活。

在使用此功能之前，您必须在话机上设置一个可编程键:[桌面共享](#)。

4.3.1 登录到桌面共享

当您启动桌面共享功能时，话机上的所有用户配置将被清除。

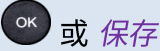
	选择桌面共享按键
Ok	选择确认，所有的当前用户配置会被清除
	输入 SIP 账号的号码及密码
	确认。 话机会自动加载 SIP 账户配置。 您可以用自己的账号使用该话机。

4.3.2 登出桌面共享

当您需要离开办公室并恢复初始状态时，必须重启该话机。



5 为您的话机进行个性化设置

5.1 调整音频功能

本节中的功能，可以通过网页管理进行配置。

5.1.1 选择铃声

当话机处于待机状态时：

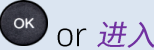
	按“菜单”软按键，进入主菜单。
	使用上下键和“OK”键来选择： 基础设置 。
	使用上下键和“OK”键来选择： 语音 。
	使用上下键和“OK”键来选择： 铃声 。
	为内部呼叫/外部呼叫选择铃声旋律： 内部呼叫旋律/外部呼叫旋律 。
	选择您的铃声旋律（共计 16 个内置铃声旋律）。
	确认您的选择。
	结束设置。

5.1.2 调整铃声大小

当话机处于待机状态时：

	选择您想要的话机铃声大小（共 10 级）。
---	-----------------------

5.1.3 配置铃声

当话机处于待机状态时：

	按“菜单”软按键，进入主菜单。
	使用上下键和“OK”键来选择： 基础设置 。
	使用上下键和“OK”键来选择： 语音 。
	使用上下键和“OK”键来选择： 铃声 。

振铃模式	使用上下键和“OK”键来选择： 振铃模式 。
切换 or 	<ul style="list-style-type: none"> 正常振铃 来电时正常振铃。 渐进铃声 来电时铃声渐强。
切换 or 	启用或禁用静音模式： 静音模式 。 来电时，话机不再响铃，但是 LED 指示灯会持续闪烁以提示来电。
 or 保存	确认您的选择。
	结束设置。

5.1.4 配置蜂鸣模式

当话机处于待机状态时：

菜单	按“菜单”软按键，进入主菜单。
基础设置	使用上下键和“OK”键来选择： 基础设置 。
语音	使用上下键和“OK”键来选择： 语音 。
铃声	使用上下键和“OK”键来选择： 铃声 。
蜂鸣	使用上下键和“OK”键来选择： 蜂鸣 。
切换 or 	<ul style="list-style-type: none"> 0 蜂鸣 来电时正常响铃。 1 蜂鸣 来电时，先蜂鸣一声，之后正常响铃。 3 蜂鸣 来电时，先蜂鸣三声，之后正常响铃。
 or 保存	确认您的选择。
	结束设置。

5.1.5 响铃设备

您的话机支持座席模式（不同的响铃模式）。座席模式中，允许管理员将您的话机切换至免提响铃、耳机响铃或亮着同事响铃。这个功能可以在网页管理中进行配置。

5.2 选择语言

当话机处于待机状态时：

菜单	按“菜单”软按键，进入主菜单。
基础设置	使用上下键和“OK”键来选择： 基础设置 。
语言	使用上下键和“OK”键来选择： 语言 。
切换 or 	选择您的语言。
 or 保存	确认您的选择。
	结束设置。

5.3 调整话机屏幕亮度

当话机处于待机状态时：

菜单	按“菜单”软按键，进入主菜单。
基础设置	使用上下键和“OK”键来选择： 基础设置 。
显示	使用上下键和“OK”键来选择： 显示 。
背光	使用上下键和“OK”键来选择： 背光 。

使用左右键来调节屏幕亮度。

缺省亮度	调整处于活跃状态的话机屏幕亮度。
关闭亮度	调整处于非活跃状态的话机的屏幕亮度。
背光时间	设置调整话机背光时间。
切换 or 	选择背光灯的时间。
 or 保存	确认您的选择。
	结束设置。

5.4 启用屏保并设置等待时长

当话机处于待机状态时：

菜单	按“菜单”软按键，进入主菜单。
----	-----------------



基础设置	使用上下键和“OK”键来选择： 基础设置 。
显示	使用上下键和“OK”键来选择： 显示 。
屏幕保护	使用上下键和“OK”键来选择： 屏幕保护 。
屏幕保护	启用屏保并设置等待时长（使用左右键）。
等待时间	输入屏保启动的等待时间。
 or 保存	确认您的选择。
	结束设置。

5.5 设置背景 (H6)

当 H6 话机处于待机状态时：

菜单	按“菜单”软按键，进入主菜单。
基础设置	使用上下键和“OK”键来选择： 基础设置 。
显示	使用上下键和“OK”键来选择： 显示 。
设置背景	使用上下键和“OK”键来选择不同的图片用来做主界面背景。
背景图片	背景图片也可以通过网页设置
 or 保存	确认您的选择。
	结束设置。

5.6 设置主页格式

当话机处于待机状态时：

菜单	按“菜单”软按键，进入主菜单。
基础设置	使用上下键和“OK”键来选择： 基础设置 。
显示	使用上下键和“OK”键来选择： 显示 。
主页	使用左右键或者切换来选择不同的主界面显示方式。
 or 保存	确认您的选择。
	结束设置。

5.7 设置语音邮箱号码



当话机处于待机状态时：

 菜单	按“菜单”软按键，进入主菜单。
语音邮件	使用上下键和“OK”键来选择：语音邮件。
设置信箱号码	使用上下键和“OK”键来选择：设置信箱号码。
	输入账号对应的语音信箱号码。
 or 保存	确认您的选择。
	结束设置。

5.8 可编程按键

根据话机型号的不同，您可以设置 8(H3P/H3G)或 12(H6)个可编程按键。

5.8.1 新建可编程按键

	长按一个可编程按键(屏幕右侧)。
 切换	设置可编程按键的类型。 根据可编程按键的类型，填写相关的选项。
 or 保存	保存可编程按键的设置。

5.8.2 删除可编程按键

	长按一个可编程按键(屏幕右侧)。
 切换	使用左右键切换选项至为定义。
 or 保存	保存后即可删除该编程键盘。

5.8.3 支持的可编程按键类型

- **未定义**：删除可编程按键。
- **账号**：账号键。
 - **账号**：选择指定的 SIP 账号。
 - **标签**：输入显示在话机主页的账号键标签内容。
- **快速呼叫**：快速呼叫键（直接拨号键）。
 - **账号**：选择指定的 SIP 账号。
 - **标签**：输入显示在话机主页的快速呼叫键标签内容。
 - **值**：输入想要快速拨号的号码。
- **BLF (视忙指示灯区域)**：话机可以监视同一系统内的特定的账号是否繁忙。你也可以使用 BLF 键直接发起呼叫或进行接听。
 - **账号**：选择指定的 SIP 账号。
 - **标签**：输入显示在话机主页的 BLF 键标签内容。
 - **值**：想要监听的账号的号码。
 - **分机**：想要监听的分机的号码列表。

- **BLF 列表**：想要监听的分机的号码列表。该列表由话机管理员通过网络设置页面配置或通过配置文件配置。
 - **账号**：选择指定的 SIP 账号用于监听改账号下的分机号码。
- **保持**：暂停当前通话。
 - **标签**：输入显示在话机主页的保持键标签内容。
- **转移**：转移当前通话。
 - **标签**：输入显示在话机主页的转移键标签内容。
 - **值**：想要转移的号码。
- **会议**：会议通话功能。
 - **标签**：输入显示在话机主页的会议键标签内容。
 - **值**：想要呼叫会议的号码。
- **勿扰**：免打扰功能。
 - **标签**：输入显示在话机主页的免扰键标签内容。
- **重拨**：重拨最后呼入的号码。
 - **标签**：输入显示在话机主页的重拨键标签内容。
- **话簿**：本地地址本。
 - **标签**：输入显示在话机主页的话簿键标签内容
- **前转**：设置呼叫转移
 - **标签**：输入显示在话机主页的前转键标签内容
 - **值**：输入前转的号码。
- **语音邮件**：连接语音信箱获取语音邮件。
 - **账号**：选择指定的 SIP 账号。
 - **标签**：输入显示在话机主页的语音邮件键标签内容。
 - **值**：输入语音信箱的前缀码。
- **桌面共享**：桌面共享功能。
 - **标签**：输入显示在话机主页的桌面共享键标签内容。
- **前缀**：开始拨号时，输入预定义的前缀号码。
 - **账号**：选择指定的 SIP 账号。
 - **标签**：输入显示在话机主页的前缀键标签内容。
 - **值**：前缀码。
- **DTMF**：在通话中发送指定的 DTMF 信号。
 - **标签**：输入显示在话机主页的 DTMF 键标签内容。
 - **值**：DTMF 编码。

- **一键代接**：通话代接。
 - **账号**：选择指定的 SIP 账号。
 - **标签**：输入显示在话机主页的一键代接键标签内容。
 - **值**：输入代接码及分机号。
- **组内代接**：组内代接。
 - **账号**：选择指定的 SIP 账号。
 - **标签**：输入显示在话机主页的组内代接键标签内容。
 - **值**：输入组内代接码及分机号
- **耳机**：激活/停用耳机模式。
 - **标签**：输入显示在话机主页的耳机键标签内容。
- **群组监听**：激活/停用群组监听模式。
 - **标签**：输入显示在话机主页的群组监听键标签内容。
- **对讲机**：向自动接听通话的联系人发起呼叫。
 - **账号**：选择指定的 SIP 账号。
 - **标签**：输入显示在话机主页的对讲机键标签内容。
 - **值**：输入需要呼叫的号码。
- **音频转接**：将您的话机作为音频转接器，与电脑进行连接
 - **标签**：输入显示在话机主页的音频转接键标签内容。
- **XML 浏览**：显示 XML 界面。
 - **标签**：输入显示在话机主页的 XML 浏览键标签内容。
 - **值**：输入 XML 页面的 URL。
- **话机锁**：锁定/解锁话机。
 - **标签**：输入显示在话机主页的话机锁键标签内容。
- **USB 录音**：记录通话内容到 U 盘。
 - **标签**：输入显示在话机主页的标签内容。
 - 该功能仅适用于 H6 话机。

可编程按键，也可以由话机管理员通过网络设置页面配置或通过配置文件配置。

按键 LED 指示灯的状态，可能因话机配置的不同而不同。话机的可编程按键还支持针对不同交换机的需求而特别设计的按键类型，比如 ACD,Hoteling 的功能，具体配置需要配合不同交换机要求而做

- 更多相关信息，请与话机管理员联系

5.9 通话代接

在具有相关权限的前提下，您可以使用自己的账号，为指定账号代接无人接听的呼叫。

服务器可以通过相关设置来拒绝某些号码的代接功能。

在使用此功能前，您必须在主页上设置 **一键代接** 或 **组内代接** 可编程按键。

- 如果响铃的电话在您的代接群组中，您可以使用 **组内代接** 键来代接来电。
- 如果响铃的电话在您的代接群组中，您可以使用 **一键代接** 键来代接来电。

5.10 耳机模式

您可以在话机上使用耳机。如果您希望耳机只有在来电时响铃，您必须启用耳机模式。

在使用此功能前，您必须按下话机的耳机硬按键去激活耳机功能，激活时耳机键的 LED 会点亮并显示蓝色。

当话机处于待机状态时：

将耳机与话机进行连接。







按 **耳机** 键。

该图标会在话机屏幕上显示：

5.11 设置时间及日期格式

当话机处于待机状态时：

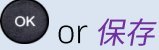
	按“菜单”软按键，进入主菜单。
	使用上下键和“OK”键来选择： <i>基础设置</i> 。
	使用上下键和“OK”键来选择： <i>时间&日期</i> 。
	<i>日期</i> ：使用左右方向键选择不同的日期格式，有 YY-MM-DD, YYYY/MM/DD, YY/MM/DD, YYYY MM DD, YYYY-MM-DD, MM DD WW 6 种。
	<i>时间</i> ：使用左右方向键选择不同的时间格式，有 12 小时和 24 小时 2 种。
	确认您的选择。

。

6 联系您的管理员（技术支持）

在必要时，您可以联系您的话机管理员。

在联系管理员之前，请提前确认话机相关代码及软件版本信息。

6.1 技术代码/日期代码

代码位于话机背部。下图所示的标签仅为示例，不代表您的话机的真实情况。

- 1 技术代码(订购代码)
MAC 信息和日期代码



6.2 软件版本/显示网络设置（IP 地址）

软件版本可以通过如下方式查看：

当话机处于待机状态时：

使用下列方法之一：

	可显示话机当前 IP 地址，MAC 地址和软件版本信息
菜单 → 状态	可显示话机当前 IP 地址，MAC 地址和软件版本信息

6.3 访问管理员设置

6.3.1 默认密码

话机高级设置的默认密码为“123456”。

网页管理的默认用户名为“admin”，默认密码为“123456”。

首次使用时，话机会提醒用户必须修改默认管理员密码。

6.3.2 高级设置

当话机处于待机状态时：

菜单	按“菜单”软按键，进入主菜单。
高级设置	使用上下键和“OK”键来选择： 高级设置 。
<123>	输入管理员密码。
	“高级设置”菜单允许管理员设置 SIP 账户,无线网络，自动部署，更改密码，查看 IP 参数、证书等参数。通过该菜单，管理员还可以将话机恢复出厂设置。

6.3.3 网页管理 (WBM)

网页管理为管理员提供了一种便捷的配置话机的方式。通过话机内置的网页管理服务，管理员可以对话机进行管理与配置。

当话机连接网络时，管理员可以通过浏览器输入话机的 IP 地址来访问话机的网页管理服务。

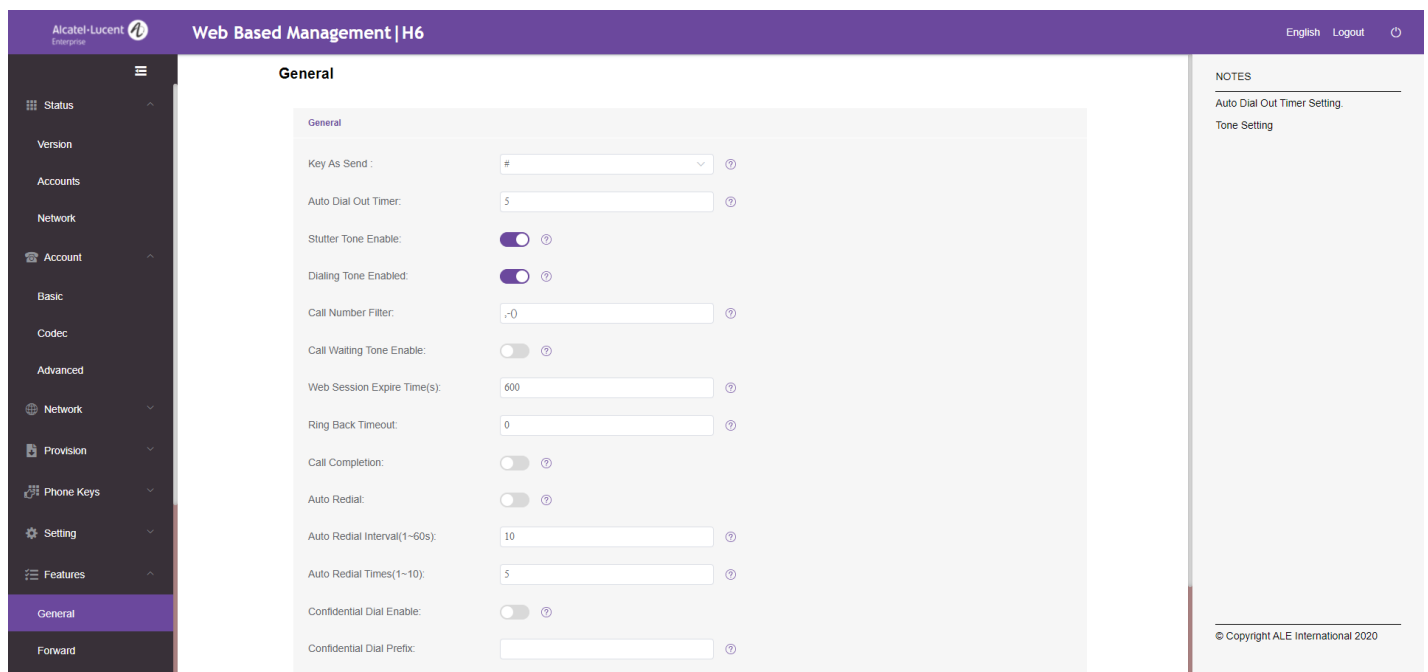

通过网页管理，话机管理员可以配置话机的所有 SIP 账户。

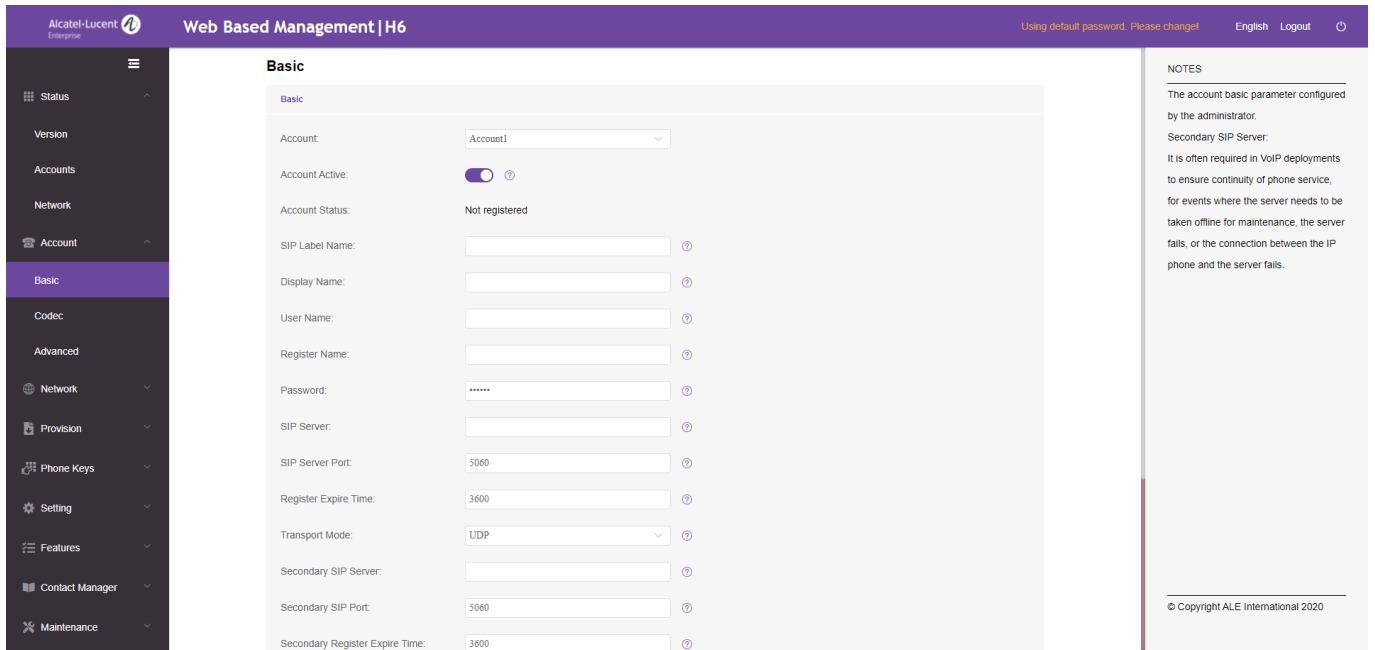

话机管理员也可以定义话机主页上显示的可编程和动态编程键

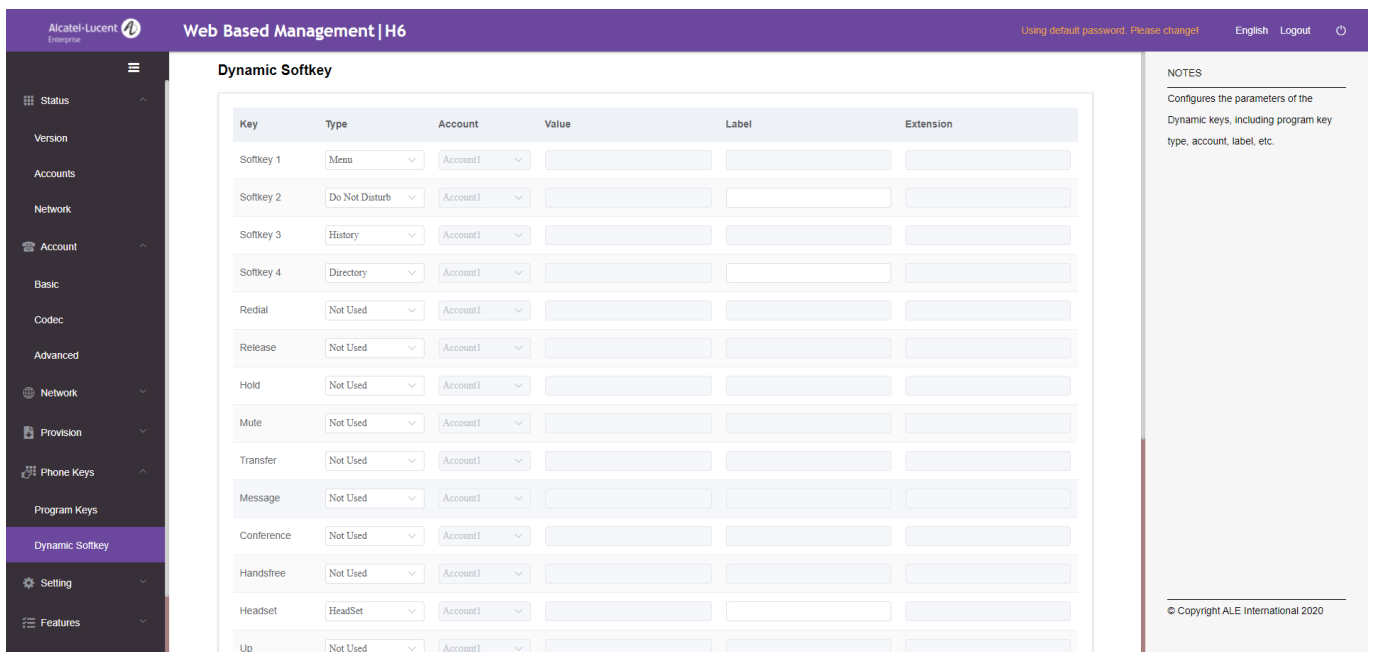

话机的所有配置项，都可以通过网页进行配置或管理。

- 音频（铃声、拨号音.....）
- 背光、屏保、自动上锁
- 日期格式、时间格式
- 通话转移、免打扰
- 热线号码
- 对讲

- 可编程按键
- 网络配置 (DM、DNS、以太网、IP 参数、LDAP.....)
- VPN 配置
- 壁纸 (H6)
-

7 配件

阿尔卡特朗讯支持的配件能顺利配合同我们的客户端（硬电话、软电话）工作。本文档中介绍的附件列表没有合同约束力，可以修改，恕不另行通知。

7.1 耳机

您可以连接阿尔卡特朗讯 RJ9 耳机到 H3P/H3G/H6 ,也可以连接 USB 耳机到 H6 上处理相关的电话事务. 不在列表中的耳机不能确保正确工作，请谨慎使用. 如想了解更多耳机信息，请联系您的管理员或阿尔卡特朗讯相关销售服务人员.如下阿尔卡特朗讯耳机经过严格测试，可以同 H3P/H3G/H6 系列话机完美兼容:

RJ9 耳机	阿尔卡特朗讯 AH 11 GA 单耳耳机 RJ9
	阿尔卡特朗讯 AH 12 GA 双耳耳机 RJ9
USB 耳机	阿尔卡特朗讯 AH 11 U 单耳耳机 USB-A
	阿尔卡特朗讯 AH 12 U 双耳耳机 USB-A
	阿尔卡特朗讯 AH 21 U PREMIUM 单耳耳机 USB-A
	阿尔卡特朗讯 AH 22 U PREMIUM 双耳耳机 USB-A
	阿尔卡特朗讯 AH 22 M PREMIUM 双耳耳机 USB-A

7.2 USB WIFI 扩展模块

H6 目前支持 Tenda U3/U9 无线外接模块，如想了解更多话机无线外接模块信息，请联系您的管理员或阿尔卡特朗讯相关销售服务人员.

7.3 挂壁件

如果要将话机挂在墙上，您需要先安装一个标准的壁板（在市场上能轻易的找到）。按照壁板制造商所提供的安装指南把壁板安装在墙壁上。当壁板固定好后，您可以准备好您的话机并把它挂在壁板上。挂壁件是单独售卖的产品(请参考订购信息章节获得相应订购信息)。

1 用两颗自带的螺钉将挂壁件固定在话机的后壳上。

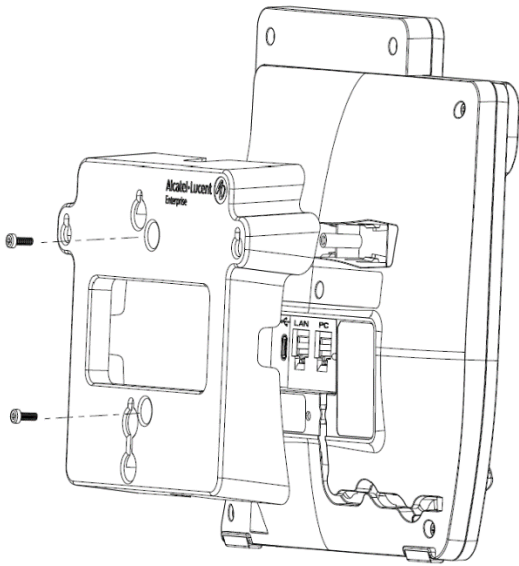

2 把装配好的话机连同挂壁件一起挂到壁板上。

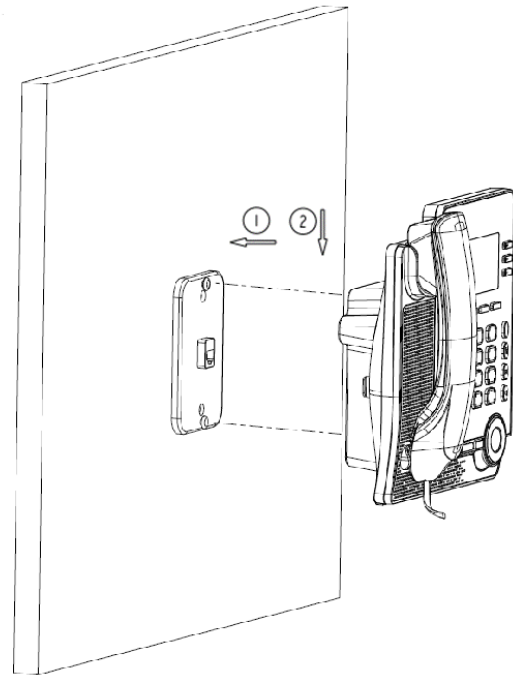

8 基本技术规格

	H3P 桌面话机	H3G 桌面话机	H6 桌面话机
宽	214 毫米	214 毫米	214 毫米
长	191 毫米	191 毫米	191 毫米
高(深)	47 毫米	47 毫米	47 毫米
重	795 克	795 克	805 克
脚架支撑角度	45° / 50°	45° / 50°	45° / 50°
颜色	灰色	灰色	灰色
显示屏	2.8 英寸带背光黑白屏, 132 x 64 像素分辨率	2.8 英寸带背光黑白屏, 132 x 64 像素分辨率	2.8 英寸带彩色屏, 320 x 24 像素分辨率
线路键	3	3	4
耳机接口	RJ9	RJ9	RJ9/USB Type A
以太网接口	双百兆口	双千兆口	双千兆口
以太网供电(IEEE 802.3af)	Class 1	Class 1	Class 2
外接电源(选配附件)	5V/2A	5V/2A	5V/2A
工作温度	-5°C - +45°C	-5°C - +45°C	-5°C - +45°C

9 订购信息

H3P 桌面话机(含电源)	PLS00029CN
H3G 桌面话机(含电源)	PLS00030CN
H6 桌面话机(含电源)	PLS00031CN
H3P 桌面话机(不含电源)	3MK27010AA
H3P 桌面话机(不含电源)	3MK27011AA
H3P 桌面话机(不含电源)	3MK27012AA
挂壁件	3MK27015AA
外接电源(100-240 V AC/5 V DC) (中规)	PLS00028CN

10 担保和条款

10.1 安全说明

- 未经合规负责方明确批准的设备变更或修改，用户将无权操作该设备
- 请在您的心脏起搏器或植入式除颤器与含磁铁元件的手柄之间保持至少4厘米的安全距离。
- 为了限制干扰风险，装有心脏起搏器的人必须将无线电话远离他们的设备（15厘米以上的距离）。
- 议在人身安全关键的地区（医院...）使用该设备前遵循标准的验收程序。
- 此话机包括磁性元件，可能会吸引尖锐的金属物体。为了防止受伤，每次使用前，请确保尖锐金属物体不会粘在听筒和话筒上。
- 避免在雷雨期间使用电话（无绳电话除外）。可能会有电击危险
- 请勿在有爆炸危险的环境中使用该设备。
- 请不要将手机插入综合业务数字网（ISDN）连接或插入普通的公共交换电话网（PSTN）连接。这可能会导致手机严重损坏。
- 不要让电话机遇水。
- 使用湿的软布清洁电话机。不要使用溶剂（如三氯乙烯、丙酮等）擦洗电话机，因为它们会损坏电话机的塑料部件。不要使用喷雾式清洁剂。
- H3P/H3G/H6 桌面话机: 本产品适合通过以太网 (LAN) 端口或通过 DC-in 接口, 由认可为 FRECOM (有限功率电源) 的认证直插式电源装置供电, 依据 CSA/UL/IEC 60950-1 标准, 额定电压 5V DC, 电流最低 2A。允许电源: F12L20-050200SPAC。
- 如果您已连接到POE连接，请不要使用外接电源。
- PoE（以太网供电）设备提供或接收电源，它们的连接线必须是完全的室内线

法律告知

www.al-enterprise.com/zh-cn

阿尔卡特朗讯 (Alcatel-Lucent) 的名称和商标均由诺基亚 (Nokia) 授权于 ALE (Alcatel-Lucent Enterprise) 使用。若要查阅 ALE 公司旗下公司使用的其他商标，请访问：www.al-enterprise.com/zh-cn/legal/trademarks-copyright。所有其他商标均为其所属拥有者的财产。此处所提供的信息如有变更恕不能另行通知。ALE 公司概不承担任何所载资料准确性的责任。

© 阿尔卡特朗讯企业通信 2021 年版权所有。所有国家保留一切权利。

主屏幕



软键	屏幕下方 4 个软键是功能、配置电话或管理电话入口。 按下屏幕下方的软键来进入功能。使用上下导航键在菜单中切换并选择项目。
可编程键	屏幕右侧有 2 个可编程按键 (H6 为 3 个), 可自定义为话机的不同功能。按下已编程的按键来使用已编程的功能(如与联系人通话等)。 长按可编程按键, 进入按键配置
帐号键	屏幕右侧键也可以设置为与 SIP 帐户关联的帐号键(可选)。 按下帐号键, 可以使用该帐户发起呼叫, 或应答该帐户的来电。
翻页	右下侧 1234 为翻页功能 (4 页) 使用左右导航键或“1234”编程键在页面之间切换, 当前页面被突出显示
状态栏	屏幕上方为话机状态信息, 可显示话机网络状态, 话机状态等
时间信息	屏幕左侧可显示日期、时间和状态栏。
	OK 按键: 在编程或配置时可使用 OK 来确认您的选择 (短按)。 左右导航键: 用于从一个页面移动到另一个页面或在文本框中移动光标。 上下导航键: 用于选择列表中的选项。
C 键	返回/退出 按键: 使用此键返回上一步。
备注	上图分别为 H6 和 H3P/H3G 主界面



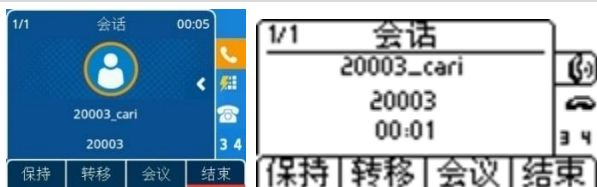

电话管理界面



软键	屏幕下方软键, 根据呼叫状态不同显示不同的可操作功能。按下功能软键, 选择相应的功能。
通话显示界面	屏幕正中会显示通话的信息如时长, 号码, 对方名称等。





功能键

	接听/重拨键 显示拨号列表, 进入拨号页面, 选中号码可拨出
	保持/接回
	电话转接

	与联系人开始电话会议
	关掉铃声 挂机 返回主页
	静音键 在通话期间, 按下此键, 对方无法听到您的声音。当该功能激活时, 该键亮红灯。
	进入语音邮箱 当您收到新的语音留言或有未接来电时, 该键会红灯闪烁
	按下此键会在免提模式下打开拨号盘(空闲状态)。 按此键在免提模式下(空闲状态)应答来电, 该键亮蓝灯。当手柄或耳机通话进行中, 按下此键可从耳机或手柄模式切换到免提模式。 如果已是免提模式, 按此键会挂断电话。
	在空闲状态或在收到来电时减少铃声的音量 (9 级)。在通过程中降低听筒、扬声器或耳机的音量 (7 级)。
	在空闲状态或在收到来电时增加铃声的音量 (9 级)。在通过程中增加听筒、扬声器或耳机的音量 (7 级)。

图标

屏幕顶端的状态栏会显示一些话机的特殊配置或通话状态。

	SIP 帐户 (空闲)。灰色或打叉的图标表示 SIP 帐户未注册, (请联系管理员)。 帐号键。
	来电图标。
	通话中。
	呼叫保持中。

字母数字键盘





话机具有字母/数字键盘。

abc 当您处于文本输入区域时, 可通过此键切换到字母键盘。

123 当字母键盘被激活时, 可通过此键切换到数字键盘。

输入字母。

数字键盘键可以输入字母, 您可以连续按下显示。数字是系列中的最后一个字符。连续按键可显示一些特殊字符:

	% \$ / ~ & () [] = *
	@ #
	space - _ 1
	+ . , ; : \ ? ! 0

联系人管理

话簿	按下此键进入联系人管理。
添加	新建一个联系人。
删除	删除所选择的联系人。
更多	进入更多功能。
呼叫	对所选择的联系人发起呼叫。
详情	打开联系人名片。
全删	删除所有本地联系人。
加组	新增一个组。
进入	显示所选择组的所有联系人。
返回	返回主界面。





联系人名片

话簿	按下此键进入联系人管理。
详情	打开联系人名片。 修改联系人信息。
返回	返回主界面。



管理呼叫日志(历史记录)

历史	进入呼叫日志。
删除	删除所选条目。注意：没有二次确认选项。
呼叫	呼叫所选联系人。
更多	进入更多功能。
 或详情	打开联系人信息：姓名、号码、时间、相关 SIP 账户、呼叫时长。
全删	删除与所选联系人相关的所有记录。
加联系人	添加到本地话簿，如果联系人已存在，联系人信息会被更新。
返回	返回主界面。

发起呼叫

	选择要进行呼叫的 SIP 帐户。显示拨号区域和最后拨号的号码列表。
	输入号码
	姓名呼叫
历史	从历史发起呼叫
话簿	从本地通讯录发起呼叫。
使用下列方法之一：	
	按下重拨键。使用当前激活设备发起呼叫：手柄、耳机（如果已连接）、或者使用免提模式。
	按下 OK 键开始呼叫。使用当前激活设备发起呼叫：手柄、耳机（如果已连接）、或者使用免提模式。
呼叫	按下呼叫按键开始呼叫。使用当前激活设备发起呼叫：手柄、耳机（如果已连接）、或者使用免提模式。
# 或 *	如果在设置中已定于，您可以使用这些按钮发起呼叫（菜单→功能→送号键）

接听电话

	拿起手柄接听电话
	使用耳机接电话。如果您的耳机没有摘/挂机键，使用话机上的按键来控制 ()。
	按下扬声器/免提键，可以在免提模式下通话
	按下正在闪烁的与 SIP 账户关联的账号键
接听 或 	使用耳机接听，或在免提模式下接听。
 或 挂断	把电话转到你的语音信箱。
前转	将电话转给另一个联系人

通话中

结束	结束通话
保持	呼叫保持
转移	呼叫转移
恢复	接回一通电话（保持、寄存）
新建	在通话过程中新建第二通电话
交换	在两路电话中切换
会议	建立三方会议
结束会议	与所有与会方结束会议
	对当前参与者静音/结束静音

设置

菜单	按下菜单软功能键
基础设置→ 语音→铃声	选择旋律 调整铃声音量 配置铃声 配置蜂鸣模式
基础设置→ 语音→按键音	激活或停用按键音。
	调节铃声音量
基础设置→语言	选择语言
基础设置→显示	在话机使用种调节亮度。 在话机空闲时，调节亮度。 设置屏保等待时间
状态	显示 IP 地址，MAC 地址和软件版本
功能	进入话机功能，呼叫转移、免扰、自动应答、可编程键、匿名、送号键、热线、默认账户、对讲
语音邮件	定义语音信箱号码 访问语音信箱