



H3P/H3G/H6 DeskPhone Bedienungsanleitung

Version 1.1

Dezember 2021

Alcatel·Lucent 
Enterprise

Einführung

Vielen Dank, dass Sie sich für ein Telefon der Enterprise-Klasse von Alcatel-Lucent entschieden haben.

Dieses Dokument beschreibt die Dienste, die von den H3P, H3G und H6 DeskPhones in Verbindung mit einem ALE SIP-Server zur Verfügung gestellt werden.



H3P DeskPhone



H3G DeskPhone



H6 DeskPhone

Die in diesem Dokument beschriebenen Telefone werden auf unterschiedlichen SIP-Servern unterstützt, weshalb die Verfügbarkeit der hierin beschriebenen Funktionen von dem SIP-Server, zu dem das Telefon eine Verbindung herstellt, abhängig ist. Wenn Sie weitere Informationen zur Systemkompatibilität oder zum Funktionsumfang eines bestimmten SIP-Servers benötigen, wenden Sie sich bitte an Ihren Systemadministrator.

Je nach Typ und Gehäuseart Ihres Geräts werden Ihnen unterschiedliche Bezeichnungen und Symbole im Display angezeigt. Wenn ein Leistungsmerkmal in Ihrer Telefonanlage nicht eingerichtet ist, wird die entsprechende Bezeichnung nicht angezeigt. Beachten Sie, dass einige der Bezeichnungen aufgrund der unterschiedlichen Größen der verbauten Displays nicht vollständig dargestellt werden.

Im Folgenden sind die wichtigsten Merkmale der Telefone aufgeführt:

	H3P	H3G	H6
Mehrere Konten (H3P/H3G 3, H6:4)	●	●	●
2,8-Zoll-Farbdisplay			●
2,8-Zoll-Schwarz-Weiß-Display	●	●	
Einstellbare Bildschirmhelligkeit	●	●	●
Einstellbarer Telefonwinkel	●	●	●
HD-Handset	●	●	●
RJ9-Headset	●	●	●
USB-Headset			●
Kompatibilität mit WLAN-Dongle			●
Doppelte Ethernet-Anschlüsse mit 100 Mbps (POE)	●		
Doppelte Ethernet-Anschlüsse mit 1000 Mbps (POE)		●	●
Externes Netzteil	●	●	●
Wandmontage	●	●	●
Umschaltung zwischen mehreren Audio-Modi	●	●	●
Lokale Konferenz mit 5 Teilnehmern	●	●	●
IP-Anruf	●	●	●
Webbasierte Verwaltung	●	●	●
OpenVPN	●	●	●
Easy Deployment Server (EDS)/ Easy Provisioning Server (EPS)	●	●	●

1	Lernen Sie Ihr Tischtelefon kennen	7
1.1	Verpackungsliste	7
1.2	Installieren Ihres Tischtelefons	7
1.2.1	Fuß installieren	7
1.2.2	Anschließen Ihres Tischtelefons	8
1.2.3	Installieren eines kabelgebundenen Hörers	8
2	Übersicht zu Ihrem Telefon	9
2.1	H6 DeskPhone	9
2.2	H3P/H3G DeskPhone	10
2.3	Hauptbildschirm	11
2.4	Anrufverwaltungsschnittstelle	12
2.5	Navigationstasten	12
2.6	Dauerfunktionstasten	13
2.7	Programmierbare Tastensymbole	14
2.8	Status des Telefons/Anrufsymbole	15
2.9	Alphanumerische Wähltastatur	15
2.10	Anschlüsse für Tischtelefon	17
3	Verwendung Ihres Telefons	18
3.1	Informationen über das Telefon	18
3.1.1	Informationen zu den Ereignissen	18
3.1.2	Informationen über den Telefonstatus	18
3.2	Mehrere SIP-Konten	19
3.2.1	Programmtasten für ein Konto konfigurieren	19
3.2.2	Festlegen des standardmäßig verwendeten SIP-Kontos	19
3.3	Anruf tätigen	20
3.3.1	Öffnen des Wählgeräts	20
3.3.2	Telefonnummer wählen	20
3.3.3	Anruf nach Name	21
3.3.4	Aus dem Anrufprotokoll anrufen	21
3.3.5	Über Ihr persönliches Verzeichnis anrufen	22
3.3.6	Mit der Kurzwahltaste anrufen	22
3.3.7	Tätigen eines Peer-to-Peer-SIP-Anrufs (P2P)	23
3.4	Zur Auswahl stehende Aktionen bei eingehenden Anrufen	23
3.5	Umschalten zwischen Tonausgabemodi	23
3.6	Nutzen der Wahlwiederholung	24
3.6.1	Wahlwiederholungsliste	24
3.7	Verzeichnisverwaltung	24
3.7.1	Kontakte	24
3.7.2	Kontaktverwaltung	25
3.7.3	Anrufen Ihres Kontakts	26
3.7.4	Erstellen eines neuen Kontakts	26
3.7.5	Erstellen einer neuen Gruppe	27
3.7.6	Bearbeiten eines Kontakts	27
3.7.7	Löschen eines Kontakts.	27
3.7.8	Löschen aller Kontakte	28

3.7.9 Löschen einer im Verzeichnis aufgeführten Gruppe	28
3.7.10 Löschen aller im Verzeichnis aufgeführten Gruppen	28
3.8 Verwalten des Anrufprotokolls (Verlauf)	28
3.8.1 Anrufen eines Kontakts	29
3.8.2 Anzeigen der verpassten Anrufe (ausschließlich)	30
3.8.3 Löschen des Anrufprotokolls eines Kontakts	30
3.8.4 Bereinigen des Anrufprotokolls	30
3.9 Kurzwahl verwalten	30
3.9.1 Erstellen einer Kurzwahltaste	31
3.9.2 Tätigen eines Anrufs mittels Kurzwahl	31
3.10 Senden von DTMF-Signalen (Mehrfrequenzwahlverfahren)	31
3.11 Stummschaltung des Mikrofons, damit Ihr Gesprächspartner Sie nicht länger hören kann	32
3.12 Automatische Anrufbeantwortung	32
3.13 Tätigen eines Anrufs über die Gegensprechanlage	32
3.14 Anrufe über die Gegensprechanlage konfigurieren	34
3.15 Ändern des PIN-Codes	34
3.16 Sperren/Entsperren Ihres Tischtelefons	35
3.16.1 Sperren Ihres Tischtelefons	35
3.16.2 Entsperren Ihres Tischtelefons	35
3.16.3 Aktivieren oder Deaktivieren der automatischen Tastatursperre	35
3.17 Während eines Gesprächs	36
3.18 Tätigen eines zweiten Anrufs während eines Telefongesprächs	36
3.19 Entgegennehmen eines zweiten Anrufs während eines Telefongesprächs	37
3.20 Beenden des Gesprächs mit dem zweiten Anrufer und Wiederaufnehmen des ersten Gesprächs	38
3.21 Halten eines Anrufs (in die Warteschleife versetzen)	38
3.22 Wechseln zwischen den Anrufern	38
3.23 Weiterleiten eines Anrufs	39
3.23.1 Weiterleiten eines Anrufs an einen Kontakt in der Warteschleife	39
3.23.2 Anruf an einen anderen Kontakt weiterleiten	39
3.23.3 Einrichten der sofortigen Umleitung	39
3.24 Drei-Teilnehmer-Konferenz	40
3.24.1 Konf. Beenden	40
3.24.2 Ihre beiden Gesprächspartner nach der Konferenz miteinander reden lassen	40
3.25 Fünf-Teilnehmer-Konferenz	42
3.25.1 Konf. Beenden	42
3.26 Verbergen Ihrer Telefonnummer	43
3.27 Abweisen eines anonymen Anrufs	43
3.28 Nicht stören (DND)	44
3.29 Rufumleitung	44
3.30 Beenden der Rufumleitung	45
3.31 Abhören Ihrer Sprachnachrichten	45
3.32 Einrichten einer Hotline-Nummer	46
4 Weitere Anwendungen und Funktionen Ihres Tischtelefons	47
4.1 Konfigurieren Ihres Telefons für die Remote-Arbeit	47

4.2	Verbinden Ihres H6 DeskPhone mit dem WLAN	48
4.2.1	Konfigurieren des WLAN-Netzwerks	49
4.2.2	Verwalten der WLAN-Netzwerke	50
4.3	Bürraumverwaltung	51
4.3.1	Anmeldung zu Hot Desking	52
4.3.2	Abmeldung von Hot Desking	52
5	Anpassung Ihres Tischtelefons	53
5.1	Anpassen der Audiofunktionen	53
5.1.1	Auswahl des Ruftons	53
5.1.2	Anpassen der Ruftonlautstärke	53
5.1.3	Konfigurieren des Ruftonmodus	53
5.1.4	Konfigurieren des Piep-Modus	54
5.1.5	Konfigurieren des Seat-Modus	55
5.2	Auswählen der Sprache	55
5.3	Anpassen der Display-Helligkeit des Tischtelefons	55
5.4	Aktivieren des Bildschirmschoners und Festlegen der Wartezeit	56
5.5	Konfigurieren des Hintergrundbildes für Ihr H6 DeskPhone	56
5.6	Konfigurieren des Format der Startseite	57
5.7	Einrichten der Rufnummer des Anrufbeantworters	57
5.8	Programmierbare Tasten	57
5.8.1	Konfigurieren einer programmierbaren Taste	57
5.8.2	Entfernen der Konfiguration einer programmierbaren Taste	57
5.8.3	Unterstützte Typen der programmierbaren Tasten	58
5.9	Entgegennehmen eines auf einem anderen Telefon eingehenden Anrufs	60
5.10	Aktivieren des Headset-Modus	61
5.11	Festlegen des Uhrzeit- und Datumsformats	61
6	Kontaktaufnahme mit Ihrem Administrator (technischer Support)	62
6.1	Technischer Code / Datumcode	62
6.2	Anzeigen der Softwareversion/Netzwerkeinstellungen (IP-Adresse)	62
6.3	Zugriff auf die Administratorkonfiguration	63
6.3.1	Konfigurieren des Standardpassworts	63
6.3.2	Erweiterte Einstellungen	63
6.3.3	Webbasierte Verwaltung (WBM)	63
7	Zubehör	66
7.1	Headset	66
7.2	USB-WLAN-Adapter	66
7.3	Wandmontage	67
8	Technische Daten	68
9	Bestellinformationen	69
10	Gewährleistung und Garantiebedingungen	70
10.1	Sicherheitshinweise	70

1 Lernen Sie Ihr Tischtelefon kennen

1.1 Verpackungsliste

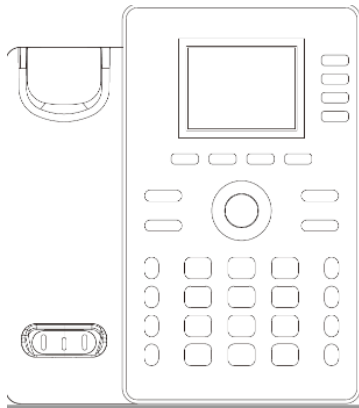

Tischtelefon



Hörer

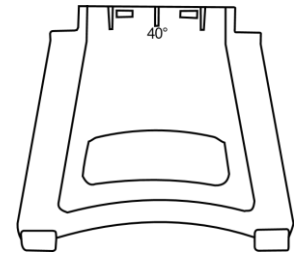

Telefonständer



Anschlusskabel für den Hörer



Ethernet-Kabel

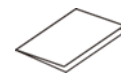

Sicherheitshandbuch und Kurzanleitung

1.2 Installieren Ihres Tischtelefons

1.2.1 Fuß installieren

Befestigen Sie das Telefon mittels der drei Fächer auf der Rückseite. Je nachdem, wie Sie den Fuß in das Fach einsetzen, können Sie Ihr Tischtelefon in einem der folgenden Winkel aufstellen:

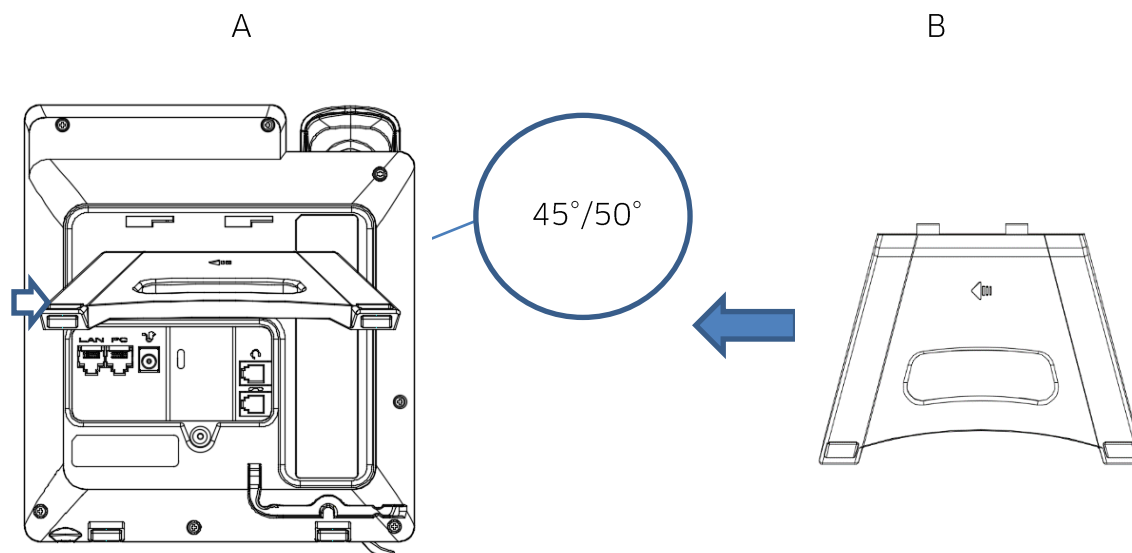

Um den Fuß zu montieren, schieben Sie ihn nach rechts, wie der Pfeil auf dem Bild links anzeigt.

Um den Fuß zu entfernen, ziehen Sie ihn wie mit dem Pfeil angedeutet nach links, bis er sich vom Telefon löst.

1.2.2 Anschließen Ihres Tischtelefons

Bitte lesen Sie zuerst die Sicherheitshinweise (Details finden Sie im Kapitel 10.1).

Schließen Sie zunächst das Hörerkabel an die untere Aussparung (4) an, falls es nicht richtig angeschlossen ist (Ihr Telefon wird normalerweise mit angeschlossenem Hörerkabel geliefert).

Wenn Ihr Tischtelefon nicht richtig konfiguriert ist, verbinden Sie es mit dem Netzwerk (1) (verwenden Sie (2), um die Verbindung mit Ihrem PC herzustellen). Wenn Ihr Tischtelefon nicht mittels PoE (Power over Ethernet) mit Strom versorgt wird, müssen Sie das Telefon an eine mit der Buchse für Stromversorgung (3) kompatible externe Stromquelle anschließen. Für weitere Informationen wenden Sie sich an Ihren Administrator.



1.2.3 Installieren eines kabelgebundenen Hörers

Standardmäßig ist das Hörerkabel korrekt mit dem Telefon verbunden. Muss der Hörer ersetzt oder ausgetauscht werden, führen Sie die nachstehenden Schritte aus:

- Lesen Sie bitte den vorherigen Abschnitt durch und schließen Sie dann den kabelgebundenen Hörer an den entsprechenden Anschluss an.
- Achten Sie darauf, das Kabel in dem dafür vorgesehenen Fach richtig zu positionieren und zu befestigen.

2 Übersicht zu Ihrem Telefon

2.1 H6 DeskPhone

Das H6 DeskPhone gehört zu neuen Tischtelefonen der Enterprise-Klasse von Alcatel-Lucent. Mit seinem Farbdisplay, 4 speziellen Funktionstasten und einer intuitiven Navigationstaste bietet das H6 DeskPhone ein ausgezeichnetes Benutzererlebnis und eine optimale Gesprächsqualität. H6 DeskPhone ist mit der VPN für Remote-Arbeit kompatibel. Damit ist es ideal für den Einsatz in einem sich innerhalb Ihres Unternehmens befindlichen Büros oder für das Arbeiten von zu Hause (Telearbeit) aus geeignet.



1	2,8-Zoll-Farbdisplay.	6	Navigationstaste.
2	Dank der 12 virtuellen programmierbaren Tasten (Navigation über 4 Seiten) können Sie verschiedene Funktionen, darunter SIP-Konten und Kurzwahl, konfigurieren. Sie können mit der Navigationstaste innerhalb von Bildschirmseiten navigieren, um verschiedene programmierbare Tasten zu verwenden.	7	HD-Lautsprecher.
3	Soft-Tasten: bieten Menüoptionen und entsprechende Funktionen. Soft-Tasten können vom Administrator für verschiedene Funktionen konfiguriert werden. <ul style="list-style-type: none"> Im Ruhezustand: Drücken Sie Soft-Tasten, um verschiedene Menüebenen zur Bedienung und Verwaltung des Telefons aufzurufen. Im Dialogbetrieb: Führen Sie mit Soft-Tasten je nach Anwendungsszenario unterschiedliche Aktionen aus. 	8	Schnurgebundener HD-Breitband-Hörer.
4	Funktionstasten: bieten einen Schnellzugriff auf die Telefonfunktionen.	9	2-Winkel-Fuß (45°, 50°).
5	LED-Informationsleuchte		

2.2 H3P/H3G DeskPhone

H3P/H3G DeskPhone gehört zu neuen Halo-Tischtelefonen der Enterprise-Klasse von Alcatel-Lucent. H3P/H3G DeskPhone ist mit einem hintergrundbeleuchteten Schwarz-Weiß-Display, 3 speziellen Funktionstasten sowie einer intuitiven Navigationstaste ausgestattet und bietet neben einer hervorragenden Benutzererfahrung auch eine optimale Gesprächsqualität. H3P/H3G DeskPhone ist für die Remote-Arbeit bestens geeignet. Damit ist es ideal für den Einsatz in einem sich innerhalb Ihres Unternehmens befindlichen Büros oder für das Arbeiten von zu Hause (Telearbeit) aus geeignet. Der Unterschied zwischen den Sets besteht in der Anschlussgeschwindigkeit: H3P Tischtelefon unterstützt doppelte Ethernet-Anschlüsse mit 100 Mbps, während H3G Tischtelefon doppelte Ethernet-Anschlüsse mit 1000 Mbps unterstützt.



1	2,8-Zoll-Schwarz-Weiß-Display.	6	Navigationstaste.
2	Dank der 8 virtuellen programmierbaren Tasten (Navigation über 4 Seiten) können Sie verschiedene Funktionen, darunter SIP-Konten und Kurzwahl, konfigurieren. Sie können mit der Navigationstaste innerhalb von Bildschirmseiten navigieren, um verschiedene Tasten zu verwenden.	7	HD-Lautsprecher.
3	Soft-Tasten: bieten Menüoptionen und entsprechende Funktionen. Soft-Tasten können vom Administrator für verschiedene Funktionen konfiguriert werden. <ul style="list-style-type: none"> Im Ruhezustand: Drücken Sie Soft-Tasten, um verschiedene Menüebenen zur Bedienung und Verwaltung des Telefons aufzurufen. Im Dialogbetrieb: Führen Sie mit Soft-Tasten je nach Anwendungsszenario unterschiedliche Aktionen aus. 	8	Schnurgebundener HD-Breitband-Hörer.
4	Funktionstasten: bieten einen Schnellzugriff auf die Telefonfunktionen.	9	2-Winkel-Fuß (45°, 50°).

5 LED-Informationsleuchte

2.3 Hauptbildschirm

Auf dem Hauptbildschirm, der aus 4 Seiten besteht, werden alle Informationen zu den programmierbaren Tasten angezeigt, z. B. das registrierte SIP-Konto und die Kurzwahl.



1	Drücken Sie die Soft-Taste Menü, um Untermenüs für verschiedene Funktionen und die Konfiguration oder Verwaltung des Telefons anzuzeigen. Mit den Navigationstasten nach oben und nach unten können Sie durch die Menüpunkte navigieren. Drücken Sie OK, um die ausgewählten Menüfunktionen auszuführen.
2	3 dynamische Tasten können von Ihrem Administrator je nach Bedarf für den Zugriff auf verschiedene Telefonfunktionen konfiguriert werden.
3	Leitungstasten sind mit SIP-Konten verknüpft (optional). Drücken Sie auf die einem SIP-Konto zugeordnete Leitungstaste, um einen Anruf mit diesem Konto zu tätigen oder einen auf diesem Konto eingehenden Anruf entgegenzunehmen.
4	Programmierbare Tasten. Drücken Sie die Programmtaste, um eine konfigurierte Aktion auszuführen, z. B. einen Sofortanruf zu tätigen. Drücken Sie lange auf die programmierbare Taste, um die Schnittstelle für die Konfiguration der programmierbaren Taste aufzurufen.
5	Navigationstaste für die virtuelle Seite Verwenden Sie die Navigationstasten rechts-links oder die programmierbare Taste neben dem Symbol „1234“, um durch die virtuellen Seiten zu navigieren. Die Nummer der aktuellen Seite wird hervorgehoben.
6	Zeigt Datum, Uhrzeit und einige Statussymbole des Telefons an.

2.4 Anrufverwaltungsschnittstelle

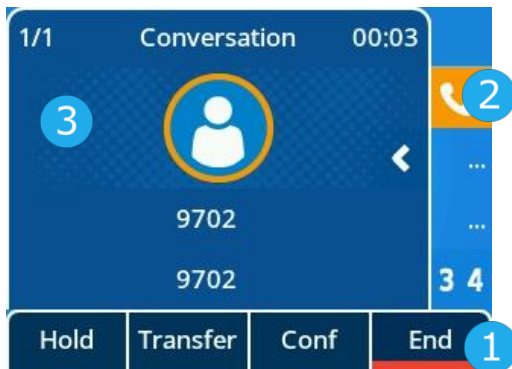

- 1 Die Funktionen der Softkey-Beschriftungen hängen vom Anrufstatus ab. Um eine Aktion auszuführen, drücken Sie die entsprechende Taste. Sie können zum Beispiel die Weiterleitung des aktuellen Anrufs unterbrechen.
- 2 Zeigt das SIP-Konto im Gespräch an.
- 3 Zeigt den eingehenden Anruf und den entsprechenden Gesprächsstatus an, z. B. Telefonnummer und Dauer.

2.5 Navigationstasten

OK-Taste:

Drücken Sie die OK-Taste, um den Status einer Option zu bestätigen.

Navigationstasten links-rechts:

Während der Texteingabe können Sie mit diesen Tasten den Cursor bewegen, die Option verschieben oder von einer Seite zur anderen wechseln.

Navigationstasten oben-unten:

Verwenden Sie diese beiden Tasten, um einen Eintrag in einer Liste oder die gewünschte Menüoption auszuwählen. Wenn sich die Anzeige über mehrere Seite erstrecken, können Sie mit der Navigationstaste nach unten zur nächsten Seite wechseln. Mit der Navigationstaste nach oben wechseln Sie zur vorherigen Seite. Verwenden Sie Navigationstasten oben-unten in einem Menü, um zu einem Element oder einer Option im Menü zu gelangen.



Zurück-/Verlassen-Taste:











Mit der C-Taste kehren Sie zum vorherigen Menü zurück.



Rückst. Löschen Sie die zuletzt eingegebene Zahl oder das zuletzt eingegebene Zeichen.

Weitere Weitere Optionen.

2.6 Dauerfunktionstasten

	<ul style="list-style-type: none"> • Nehmen Sie einen eingehenden Anruf an oder tätigen Sie einen Anruf. • Kurz drücken, um die Liste der zuletzt gewählten Nummern aufzurufen.
	<ul style="list-style-type: none"> • Setzen Sie einen Gespräch auf Halten. • Nehmen Sie den gehaltenen Anruf wieder auf.
	<ul style="list-style-type: none"> • Gespräch übergeben.
	<ul style="list-style-type: none"> • Starten Sie ein Konferenzgespräch mit Kontakten und fügen Sie Teilnehmer zu einer Telefonkonferenz hinzu.
	<ul style="list-style-type: none"> • Abweisen eines eingehenden Anrufs. • Beenden des Gesprächs (Auflegen). • Zum Hauptbildschirm zurückkehren.
	<ul style="list-style-type: none"> • Stummschalttaste Drücken Sie während eines Gesprächs auf diese Taste, damit Ihr Gesprächspartner Sie nicht mehr hören kann. Bei Aktivierung leuchtet die Taste rot.
	<ul style="list-style-type: none"> • Anrufbeantworter Die Nachrichtentaste blinkt, wenn Sie einen eingehenden Anruf verpasst oder eine neue Sprachnachricht erhalten haben. Befinden sich noch alte Nachrichten im Eingang des Anrufbeantworters, leuchtet die Taste durchgehend.
	<ul style="list-style-type: none"> • Drücken Sie diese Taste, um das Wählgerät im Freisprechmodus zu öffnen. • Drücken Sie diese Taste, um einen eingehenden Anruf im Freisprechmodus anzunehmen. • Drücken Sie diese Taste bei einem laufenden Gespräch, um vom Freisprechmodus in den Headset- oder Hörermodus zu wechseln.
	<ul style="list-style-type: none"> • Verringern Sie die Rufertonlautstärke im Ruhezustand oder wenn Sie einen eingehenden Anruf erhalten. • Verringern Sie die Lautstärke des Hörers, Lautsprechers oder Headsets während eines Telefonats.
	<ul style="list-style-type: none"> • Erhöhen Sie die Rufertonlautstärke im Ruhezustand oder wenn Sie einen eingehenden Anruf erhalten. • Erhöhen Sie die Lautstärke des Hörers, Lautsprechers oder Headsets während eines Telefonats.

2.7 Programmierbare Tastensymbole

In dieser Tabelle sind die Symbole aufgelistet, die bei entsprechender Programmierung einer Taste auf dem Hauptbildschirm angezeigt werden. Um eine Taste zu programmieren, beziehen Sie sich auf das Kapitel Programmierbare Tasten.









	<ul style="list-style-type: none"> • SIP-Konten.
	<ul style="list-style-type: none"> • Kurzwahl.
	<ul style="list-style-type: none"> • BLF/BLF-Liste.
	<ul style="list-style-type: none"> • Anruf halten.
	<ul style="list-style-type: none"> • Anruf weiterleiten.
	<ul style="list-style-type: none"> • Konferenz.
	<ul style="list-style-type: none"> • Wahlwiederholung der letzten Nummer.
	<ul style="list-style-type: none"> • Nicht stören (DND).
	<ul style="list-style-type: none"> • Verzeichnis.
	<ul style="list-style-type: none"> • Rufumleitung.
	<ul style="list-style-type: none"> • Neue Sprachnachricht(/-en)
	<ul style="list-style-type: none"> • Büroraumverwaltung
	<ul style="list-style-type: none"> • Vorwahl.
	<ul style="list-style-type: none"> • DTMF-Ton.
	<ul style="list-style-type: none"> • Anruf direkt entgegennehmen.
	<ul style="list-style-type: none"> • Anruf in der Gruppe entgegennehmen.
	<ul style="list-style-type: none"> • Headset.
	<ul style="list-style-type: none"> • Gruppenhören.
	<ul style="list-style-type: none"> • Sprechanlage.
	<ul style="list-style-type: none"> • Audio-Hub.
	<ul style="list-style-type: none"> • XML-Browser.
	<ul style="list-style-type: none"> • Telefonsperre.

2.8 Status des Telefons/Anrufsymbole

Die Symbole geben Auskunft über einen bestimmten Zustand oder den Status eines bestimmten Anrufs.





Statussymbole

Je nach Größe des Displays werden möglicherweise nicht alle Statussymbole gleichzeitig angezeigt. Welche der Symbole sichtbar sind, ist von ihrer jeweiligen Priorität abhängig. Die folgenden Symbole sind gemäß ihrer Priorität (beginnend mit der höchsten) aufgelistet. Die Statussymbole werden in der Statusleiste am oberen Rand des Displays angezeigt.

	Ruhemodus.
	Telefon gesperrt.
	Headset verbunden.
	Freisprechbetrieb.
	WLAN-Funktion aktiviert.
	Automatischer Antwortmodus.
	Nicht stören (DND).
	Aktualisierung läuft im Hintergrund.

Anrufsymbole

Anrufsymbole sind mit SIP-Konten verknüpft

	SIP-Konten (Ruhezustand).
	Dies ist das Symbol für einen eingehenden Anruf.
	Dies ist das Symbol für ein laufendes Telefongespräch.
	Dies ist das Symbol für einen Anruf, der aktuell gehalten wird.





2.9 Alphanumerische Wähltastatur

Das Telefon ist mit einer alphanumerischen Wähltastatur ausgestattet. Sie können zwischen der numerischen Wähltastatur zum Wählen von Nummern und der alphabetischen Wähltastatur zur Eingabe von Text wechseln, indem Sie die entsprechende programmierte Taste drücken.

- Zwischen dem alphabetischen und dem numerischen Modus umschalten:

<i>abc/ABC/Abc</i>	Wenn Sie sich in einem Textfeld befinden, können Sie durch Drücken der Taste „123“ zur alphabetischen Tastatur wechseln.
123	Wenn der alphabetische Modus aktiviert ist, können Sie durch Drücken von „abc/ABC/Abc“ in den numerischen Modus wechseln.

- Alphabetische Zeichen eingeben
Die Buchstaben in der numerischen Wähltastatur können durch wiederholtes Drücken angezeigt werden. Bei dem letzten Zeichen in der Reihe handelt es sich stets um die aufgedruckte Ziffer. Durch wiederholtes Drücken der nachstehend abgebildeten Tasten lassen sich verschiedene Sonderzeichen einfügen:

	% \$ / ~ & () [] = *
	@ #
	Leerzeichen - _ 1
	+ . , ; : / \ ? ! 0



- Verwenden Sie die Navigationstasten, um den Cursor an die gewünschte Stelle im Text zu bewegen.
- Rückst. Das zuletzt eingegebene Zeichen löschen. Der alphabetische Modus bleibt aktiviert.

2.10 Anschlüsse für Tischtelefon

Das Telefon unterstützt mehrere Anschlüsse, mit denen Sie die Funktionen des Telefons erweitern können.

Anschlussdiagramm des H3P/H3G/H6 DeskPhone

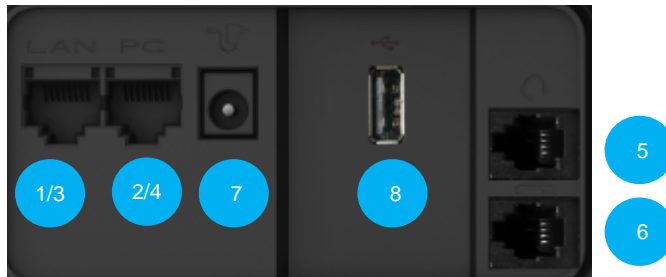

		H3P	H3G	H6
1	100/1000 Mbps Ethernet-Anschluss für das lokale Netzwerk (LAN - RJ45) und Unterstützung von Power over Ethernet (PoE).	●		
2	100 Mbps Ethernet-Anschluss für den PC (RJ45).	●		
3	1000 Mbps Ethernet-Anschluss für das lokale Netzwerk (RJ45) und Unterstützung von Power over Ethernet (PoE).		●	●
4	1000 Mbps Ethernet-Anschluss für den PC (RJ45).		●	●
5	Anschluss für schnurgebundenes Headset (RJ9).	●	●	●
6	Anschluss für einen kabelgebundenen Hörer (RJ9).	●	●	●
7	Externes Netzteil	●	●	●
8	USB-Anschluss vom Typ A. Dieser Anschluss kann verwendet werden für: <ul style="list-style-type: none"> • Anschließen eines USB-Headsets. • Anschließen eines externen Funkmoduls (Wi-Fi-Dongle*). 			●

* Für weitere Informationen zum externen Funkmodul des Telefons wenden Sie sich bitte an Ihren Administrator oder an die zuständigen Vertriebs- und Servicemitarbeiter von Alcatel-Lucent Enterprise.

3 Verwendung Ihres Telefons

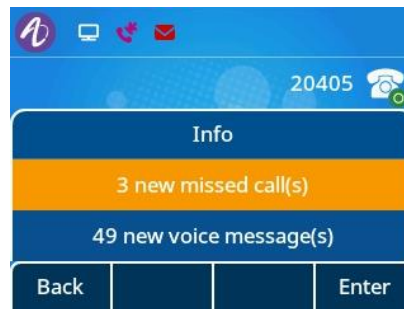

3.1 Informationen über das Telefon

Auf dem Hauptbildschirm können alle auf dem Telefon verwendeten SIP-Konten und programmierbaren Tasten angezeigt werden.



Informationen über neue Ereignisse wie verpasste Anrufe und neue Sprachnachricht(-en) werden in einem Benachrichtigungsfenster auf dem Hauptbildschirm angezeigt. Wenn Sie eine neue Sprachnachricht erhalten oder einen eingehenden Anruf verpasst haben, blinkt die Nachrichtentaste rot.

3.1.1 Informationen zu den Ereignissen

	Drücken Sie die Nachrichtentaste, um ein Pop-up-Fenster für ein neues Ereignis anzuzeigen.
	Bestätigen Sie mit den Navigationstasten oben-unten, um die Ereignisdetails anzuzeigen.
 oder <i>Eingabe</i>	



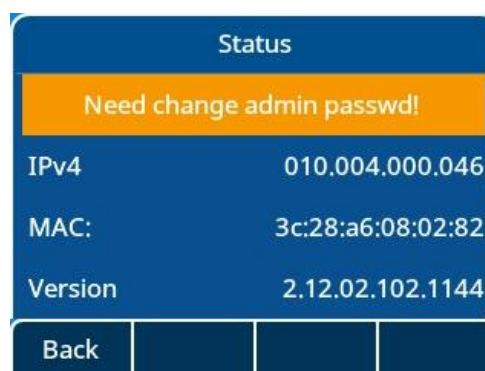

3.1.2 Informationen über den Telefonstatus

Im Ruhebildschirm können Sie mit der OK-Taste die grundlegenden Informationen des Telefons abrufen, einschließlich der IP-Adresse, MAC-Adresse, Softwareversion usw. Wählen Sie „Mehr“ mithilfe der Navigationstasten oben-unten, um Informationen über das Netz und das Konto des Telefons zu erhalten.





3.2 Mehrere SIP-Konten



H3 DeskPhone unterstützt 3 SIP-Konten, während H6 DeskPhone 4 SIP-Konten unterstützt. Für Anrufe wird ein Standardkonto verwendet, es sei denn, Sie wählen das entsprechende Konto vor dem Anruf aus. Es wird empfohlen, für jedes SIP-Konto eine Taste zu programmieren und diese auf die Startseite zu platzieren. Somit wird der Kontostatus auf der Startseite angezeigt. Die Taste, die dem für den Empfang von Anrufen verwendeten SIP-Kontos entspricht, blinkt auf. Durch Drücken auf eine Programmtaste können Sie den Anruf an ein bestimmtes Konto schnell beantworten. Die Beschreibungen der verschiedenen Kontosymbole lauten wie folgt:

	Sofern Sie auf der Startseite eine Kontotaste konfiguriert haben, drücken Sie diese, um das entsprechende Konto für einen Anruf auszuwählen.
	Dieses mit einem grünen Punkt versehene Symbol kennzeichnet das standardmäßig verwendete SIP-Hauptkonto.
	Die Rufumleitung ist für dieses Konto aktiviert.
	DND ist für dieses Konto aktiviert.
	Die Registrierung für dieses Konto ist fehlgeschlagen.

3.2.1 Programmtasten für ein Konto konfigurieren

	Drücken Sie lange auf eine programmierbare Taste.
<i>Wechseln</i> oder 	Wählen Sie den Typ der programmierbaren Taste: Konto Wählen Sie das Konto, dass der Taste zugeordnet werden soll. Versehen Sie nun die Taste mit einer entsprechenden Kennzeichnung.
 oder <i>Speichern</i>	Speichern Sie die Konfiguration für diese programmierbare Taste.

3.2.2 Festlegen des standardmäßig verwendeten SIP-Kontos

	Das Telefon befindet sich im Ruhezustand.
<i>Menü</i>	Drücken Sie auf die Menütaste, um das Hauptmenü aufzurufen.
<i>Funktionen</i>	Wählen Sie mithilfe der Navigationstasten oben-unten und der OK-Taste: <i>Funktionen</i> .
<i>Standardkonto</i>	Wählen Sie mithilfe der Navigationstasten oben-unten und der OK-Taste das Standardkonto aus.
<i>Wechseln</i> oder 	Speichern Sie ein Konto als Standardkonto.
 oder <i>Speichern</i>	Bestätigen Sie Ihre Auswahl







Schließen Sie die Einstellungen ab

3.3 Anruf tätigen

In diesem Abschnitt sind die Schritte für das Tätigen eines Anrufs aufgeführt. Es gibt verschiedene Methoden, um das Wählgerät zu öffnen, bevor Sie Ihren Kontakt anrufen.





3.3.1 Öffnen des Wählgeräts

Verwenden Sie eine der folgenden Methoden:

	Geben Sie die Nummer direkt auf der Wähltastatur ein.
	Abheben des Hörers.
	Wähltaste drücken.
	Freisprechtaste drücken.
	Wenn auf der Startseite eine programmierbare Taste für das SIP-Konto eingerichtet ist, drücken Sie die SIP-Kontotaste, um zum Wahlgerät zu gelangen.

3.3.2 Telefonnummer wählen



	Öffnen Sie das Wählgerät
Verwenden Sie eine der folgenden Methoden:	
	Geben Sie die Nummer ein
	Wählen Sie den entsprechenden Kontakt aus der Auswahlliste aus.
Verwenden Sie eine der folgenden Methoden:	
	Wähltaste drücken. Tätigen des Anrufs mit dem aktiven Gerät: Hörer, wenn abgenommen, Headset, wenn angeschlossen, sonst im Freisprechmodus.
	Drücken Sie die OK-Taste, um einen Anruf zu tätigen.
Anrufen	Drücken Sie die Anruftaste, um einen Anruf zu tätigen.
# oder *	Wenn in den Telefoneinstellungen festgelegt, können Sie mit diesen Tasten den Anruf einleiten.

Vorausgesetzt, Ihr Modell unterstützt diese Funktion, kann der Anruf nach Eingabe/Wahl der Wahl der Rufnummer und einer kurzen Verzögerung (nur bei Inaktivität) auch automatisch getätigt werden.





Wenn Sie sich im Freisprechmodus befinden, können Sie den Anruf jederzeit am Hörer durch Abheben entgegennehmen. Drücken Sie alternativ die Headset-Taste, um den Ton von Freisprechen auf Headset oder von Headset auf Freisprechen umzuschalten.

Um einen externen Anruf zu tätigen, wählen Sie die Amtskennziffer, bevor Sie Ihre Kontaktnummer wählen. Erfolgt nach der Eingabe der Rufnummer kein weiterer Handlungsschritt, wird der Anruf nach einer Verzögerung von etwa zehn Sekunden automatisch getätigt. Sollten Sie mehrere SIP-Konten auf Ihrem Telefon nutzen, können Sie zudem wählen, mit welchem Konto der Anruf getätigt werden soll.

3.3.3 Anruf nach Name

Möchten Sie Ihren Kontakt anrufen, können Sie dies auch, indem Sie in der Suchfunktion des Unternehmensverzeichnis nach dessen Namen suchen. Die Art der Programmierung ist von der Systemkonfiguration abhängig. Wenden Sie sich bei Bedarf an Ihren Administrator.

Verwenden Sie die alphanumerische Wähltastatur, um zwischen der numerischen und der alphabetischen Wähltastatur zu wechseln.

	Öffnen Sie das Wählgerät.
<i>abc</i>	Wechseln Sie zur alphabetischen Wähltastatur.
	Geben Sie den ersten Buchstaben des Kontaktnamens ein. Die entsprechenden Kontakte werden aufgelistet. Indem Sie weitere Zeichen eingeben, können Sie die Suche eingrenzen, bis der gefundene Name angezeigt wird.
	Verwenden Sie nun die Navigationstaste oben-unten, um den Kontakt auszuwählen, den Sie anrufen möchten.
Wenden Sie nun eine der folgenden Methoden an:	
	Wähltaste drücken. Tätigen des Anrufs mit dem aktiven Gerät: Hörer, wenn abgenommen, Headset, wenn angeschlossen, sonst im Freisprechmodus.
	Drücken Sie die OK-Taste, um einen Anruf zu tätigen.
<i>Anrufen</i>	Drücken Sie die Anruf-Soft-Taste, um den Anruf zu tätigen.
# oder *	Wenn in den Telefoneinstellungen festgelegt, können Sie mit diesen Tasten den Anruf einleiten.

3.3.4 Aus dem Anrufprotokoll anrufen

Wenn Sie die Anrufliste aufrufen, haben Sie die Möglichkeit, darin aufgeführte Kontakte zurückzurufen.

Von der Startseite des Wählgeräts:

Verlauf	Wählen Sie diese Soft-Taste, um die Anrufprotokolle aufzurufen.
---------	---



Verwenden Sie nun die Navigationstaste oben-unten, um den Kontakt auszuwählen, den Sie anrufen möchten.

Wenden Sie nun eine der folgenden Methoden an:



Wähltaste drücken. Tätigen des Anrufs mit dem aktiven Gerät: Hörer, wenn abgenommen, Headset, wenn angeschlossen, sonst im Freisprechmodus.



Drücken Sie die OK-Taste, um einen Anruf zu tätigen.

Anrufen

Drücken Sie die Anruf-Soft-Taste, um den Anruf zu tätigen.

Sollten Sie mehrere SIP-Konten auf Ihrem Telefon nutzen, wird der Rückruf mit dem SIP-Konto getätigt, das in der Anrufliste vermerkt ist.

3.3.5 Über Ihr persönliches Verzeichnis anrufen

Sie können den Hörer oder das Headset abnehmen, um ein Gespräch mit Hilfe des Hörers oder des Headsets zu führen. Möchten Sie das nicht, führen Sie das Gespräch im Freisprechbetrieb.

Von der Startseite des Wählgeräts:

Verzeichnis

Wählen Sie diese Soft-Taste, um Ihr lokales Verzeichnis von der Startseite oder dem Wählgerät aus zu öffnen.



Wählen Sie ein Verzeichnis aus.



Wählen Sie dann den Kontakt, den Sie anrufen möchten.

Wenden Sie nun eine der folgenden Methoden an:



Wähltaste drücken. Tätigen des Anrufs mit dem aktiven Gerät: Hörer, wenn abgenommen, Headset, wenn angeschlossen, sonst im Freisprechmodus.



Drücken Sie die OK-Taste, um einen Anruf zu tätigen.

Anrufen

Drücken Sie die Anruf-Soft-Taste, um den Anruf zu tätigen.

Sollten Sie mehrere SIP-Konten auf Ihrem Telefon nutzen, können Sie zudem wählen, mit welchem Konto der Anruf getätigt werden soll.

3.3.6 Mit der Kurzwahltaste anrufen

Um die Kurzwahl zu vordefinieren, drücken Sie lange die programmierbare Taste rechts neben der LCD-Anzeige, rufen Sie die Einstellungsseite „Programmtasten“ auf, wählen Sie „Kurzwahl“ als Tastentyp und geben Sie die anzurufende Nummer sowie das Konto ein.



Wählen Sie durch langes Drücken Kurzwahl aus.

Sollten Sie mehrere SIP-Konten auf Ihrem Telefon nutzen, müssen Sie zudem wählen, mit welchem Konto der Anruf getätigt werden soll.

3.3.7 Tätigen eines Peer-to-Peer-SIP-Anrufs (P2P)

Ihr Telefon unterstützt Peer-to-Peer-IP-Anrufe. Das bedeutet, Ihr Telefon ist in der Lage, Telefone anzurufen, die mit demselben lokalen Netzwerk verbunden sind. Möchten Sie Ihren Kontakt anrufen, geben Sie einfach die IP-Adresse ein, die dem Tischtelefon Ihres Kontakts zugeordnet ist.





Öffnen Sie das Wählgerät.
Geben Sie die IP-Adresse der Gegenstelle ein, z. B. 10*0*0*1, und wählen Sie dann aus.

Die IP-Adresse ist dazu im Format „x*x*x*x“ einzugeben („x“ steht hierbei für einen Dezimalwert zwischen 0 und 255).

Diese Funktion ist immer dann von Nutzen, wenn keine Verbindung zu einem Kommunikationsserver hergestellt werden kann (keine Anmeldung, Netzwerkprobleme usw.). Es sind nicht alle Funktionen verfügbar. In diesem Fall wird der Status des Telefons auf dem Bildschirm angezeigt. Diese Funktion kann von Ihrem Administrator deaktiviert werden.

3.4 Zur Auswahl stehende Aktionen bei eingehenden Anrufen

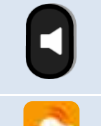
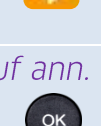
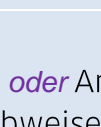
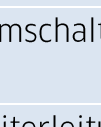
Wenn ein Anruf bei Ihnen eingeht, stehen Ihnen die nachstehenden Aktionen zur Verfügung:

	Heben Sie den Hörer ab, um den Anruf entgegenzunehmen.
	Drücken Sie die Headset-Taste, um das Headset zu aktivieren und den Anruf entgegenzunehmen.
	Drücken Sie die Taste Lautsprecher/Freisprechen, um das Gespräch im Freisprechmodus entgegenzunehmen.
	Drücken Sie die blinkende Leitungstaste, um den Anruf entgegenzunehmen.
Anruf ann. oder 	Nehmen Sie das Gespräch mit dem Headset an, wenn es angeschlossen ist, oder im Freisprechmodus.
 oder Anruf abweisen	Anruf zu Ihrem Anrufbeantworter weiterleiten.
Stummschalttaste	Klingelton stummschalten (der Anruf wird weiterhin entgegengenommen, aber das Telefon klingelt nicht mehr).
Weiterleitung	Anruf an eine andere Nummer weiterleiten.

3.5 Umschalten zwischen Tonausgabemodi

Während des Gesprächs können Sie durch Drücken der Lautsprecher-/Freisprechtaste oder des Headset-Symbols zwischen verschiedenen Audio-Modi (Hörer, Freisprechen oder Headset, falls angeschlossen) wechseln. Der Nutzungsumfang dieser Funktion ist abhängig davon, welche Art von Geräten am Tischtelefon angeschlossen sind.

- Während eines Gesprächs im Hörer-Modus können Sie durch Drücken der Freisprechtaste zwischen Hörer und Freisprechen umschalten.



- Während eines Gesprächs im Headset-Modus können Sie durch Drücken der Freisprech- oder Headsettaste bzw. durch Abnehmen des Hörers zwischen Headset, Hörer und Freisprechen umschalten.

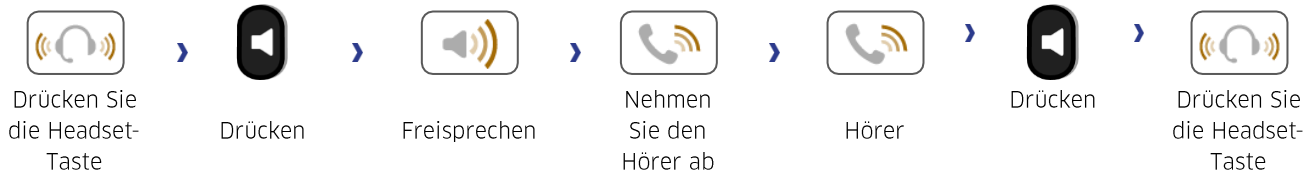

- Vorprogrammieren Sie die Gruppenthörtaste und drücken Sie die programmierbare Taste während eines Anrufs, um die Funktion zu aktivieren.

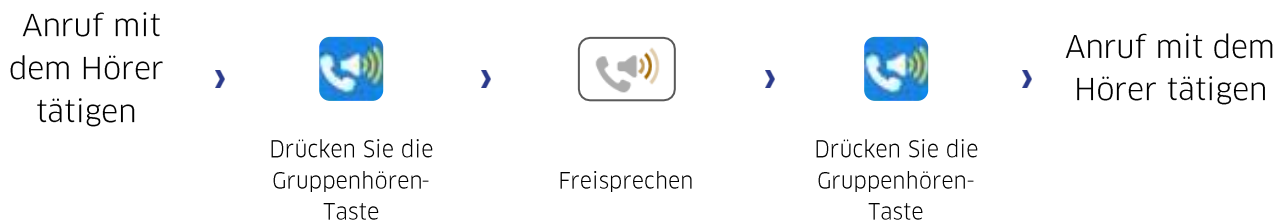

Für jeden Tonausgabemodus können Sie während des Gesprächs über die Lautstärketasten die Lautstärke anpassen. Die Anzahl der Ihnen zur Verfügung stehenden Lautstärkepegel hängt vom Audio-Modus ab (8 Modi für Hörer und Headset, 10 Modi für Freisprechfunktion).

3.6 Nutzen der Wahlwiederholung

3.6.1 Wahlwiederholungsliste



Kurz drücken, um die Wahlwiederholungsliste aufzurufen. Die zuletzt gewählte Nummer wird hervorgehoben.

Sie können auch die Anruftaste drücken.



Drücken Sie die OK-Taste, um Details anzuzeigen.

3.7 Verzeichnisverwaltung

3.7.1 Kontakte

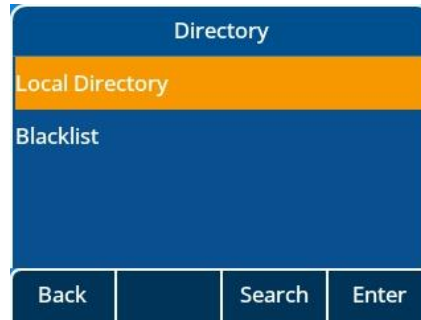
Ein Kontakt kann aus Ihrem lokalen Verzeichnis heraus geöffnet werden.



<i>Verzeichnis</i>	Wählen Sie diese Soft-Taste, um das Verzeichnis zu öffnen.
	Öffnen Sie das Verzeichnis.
	Wählen Sie nun den gewünschten Kontakt aus.
<i>Weitere → Detail</i>	Bearbeiten Sie die Informationen Ihres Kontakts.
	Verwenden Sie die Navigationstasten oben-unten, um die zu ändernden Elemente auszuwählen.

Die Visitenkarte enthält diverse Informationen über den Kontakt.

- Avatar: Wählen Sie ein vordefiniertes Bild aus.
- Nachname
- Vorname
- Rufnummer am Arbeitsplatz
- Handynummer
- Andere
- Konto: Wenn Sie mehrere SIP-Konten nutzen, legen Sie hier das Konto fest, über welches der Kontakt angerufen werden soll.
- Gruppe: Definieren Sie die Gruppe, zu der dieser Kontakt gehört.

3.7.2 Kontaktverwaltung

Mit Ihrem Tischtelefon können Sie Kontakte in Ihrem lokalen Verzeichnis verwalten.

So verwalten Sie Kontakte im Verzeichnis:

Wenden Sie nun eine der folgenden Methoden an:

<i>Verzeichnis</i>	Wählen Sie das Verzeichnis mit der Soft-Taste aus.
<i>Menü → Verzeichnis</i>	Greifen Sie über das Menü auf Ihr Verzeichnis zu.



Verzeichniskategorien:

<i>Verzeichnis</i>	Greifen Sie über das Menü oder über die Soft-Taste auf Ihr Verzeichnis zu.
<i>Lokales Verzeichnis</i>	In Ihrem lokalen Verzeichnis sind alle gespeicherten Kontakte und Gruppen aufgeführt.
<i>Externes Verzeichnis</i>	Externe Verzeichnisse werden von H3P, H3G und H6 nicht unterstützt.



Aktionen an Kontakten im Verzeichnis:

<i>Suchen</i>	Suche nach einem Kontakt.
<i>Hinzufügen</i>	Erstellen Sie einen neuen Kontakt.
<i>Rückst.</i>	Löschen eines Kontakts.
<i>Weitere</i>	Mehr anzeigen.
<i>Anrufen</i>	Rufen Sie den ausgewählten Kontakt an.
<i>Detail</i>	Informationen über einen Kontakt anzeigen.
<i>Alle löschen</i>	Alle Kontakte oder Gruppen löschen.
<i>GrpHzfg</i>	Erstellen Sie eine neue Gruppe.
<i>Bestät.</i>	Ausgewählte Elemente bestätigen.
<i>Zurück</i>	Rückkehr zum vorherigen Menü oder zur Hauptseite.

3.7.3 Anrufen Ihres Kontakts

<i>Verzeichnis</i>	Wählen Sie diese Soft-Taste, um das Verzeichnis zu öffnen.
Verwenden Sie eine der folgenden Methoden:	
<i>Suchen</i>	Suchen Sie Kontakte in allen Verzeichnissen und Gruppen.
	Wählen Sie die gesuchten Kontakte aus.
	Wählen Sie die Nummer aus, die Sie anrufen möchten.
 oder Anrufen	Tätigen Sie den Anruf.

3.7.4 Erstellen eines neuen Kontakts

<i>Verzeichnis</i>	Wählen Sie diese Soft-Taste, um das Verzeichnis zu öffnen.
<i>Lokales Verzeichnis</i>	Rufen Sie das lokale Verzeichnis auf.
Hinzufügen	Drücken Sie die Soft-Taste, um einen neuen Kontakt zu erstellen.
Wechseln oder 	<ul style="list-style-type: none"> Avatar: Wählen Sie ein vordefiniertes Bild aus. Konto: Wenn Sie mehrere SIP-Konten nutzen, legen Sie hier das Konto fest, über welches der Kontakt angerufen werden soll. Gruppe: Definieren Sie die Gruppe, zu der dieser Kontakt gehört.
<i><Abc></i>	<ul style="list-style-type: none"> Nachname Vorname
<i><123></i>	<ul style="list-style-type: none"> Rufnummer am Arbeitsplatz Handynummer Andere
 oder Speichern	Ihr Kontakt wird dadurch in das lokale Verzeichnis aufgenommen und gespeichert.

Weitere Methoden:



- Fügen Sie einen Kontakt aus dem Anrufprotokoll hinzu.

Für Rufnummern aus dem Ausland empfehlen wir die Verwendung von international anerkannten Formaten. Das heißt, nach der Eingabe des „+“-Symbols folgt die jeweilige Landesvorwahl (z. B. „33“) und dann die Rufnummer ohne die erste Ziffer. Geben Sie z. B. für die Rufnummer 00390670000 die Ziffernfolge +3390670000 ein. Um das „+“-Zeichen einzufügen, halten Sie die Zifferntaste „0“ gedrückt. Dieses Beispiel gilt wie oben bereits erwähnt für den Anruf einer Nummer in Frankreich aus einem anderen Land.



3.7.5 Erstellen einer neuen Gruppe

<i>Verzeichnis</i>	Wählen Sie diese Soft-Taste, um das Verzeichnis zu öffnen.
<i>Lokales Verzeichnis</i>	Rufen Sie das lokale Verzeichnis auf.
<i>GrpHzfg</i>	Wählen Sie diese Option, um eine Gruppe hinzuzufügen.
<Abc><123>	Geben Sie den Namen der Gruppe ein.
 oder Speichern	Die neue Gruppe wird dadurch in das lokale Verzeichnis aufgenommen und gespeichert.



3.7.6 Bearbeiten eines Kontakts

<i>Verzeichnis</i>	Wählen Sie diese Soft-Taste, um das Verzeichnis zu öffnen.
<i>Lokales Verzeichnis</i>	Rufen Sie das lokale Verzeichnis auf.
	Wählen Sie dann den Kontakt aus, den Sie bearbeiten möchten.
<i>Weitere</i>	Greifen Sie auf weitere Funktionen zu.
<i>Detail</i>	
	Füllen Sie die Kontaktinformationen aus. Verwenden Sie die obere und die untere Pfeiltaste, um das gewünschte Feld auszuwählen und zu bearbeiten.
 oder Speichern	Speichern Sie den Kontakt im lokalen Verzeichnis.



3.7.7 Löschen eines Kontakts.

<i>Verzeichnis</i>	Wählen Sie diese Soft-Taste, um das Verzeichnis zu öffnen.
	Wählen Sie diese Soft-Taste, um auf Ihr Verzeichnis zuzugreifen.
	Wählen Sie mit den Navigationstasten oben-unten den zu löschenden Kontakt aus.
<i>Rückst.</i>	Drücken Sie die Soft-Taste.
 oder <i>OK</i>	Bestätigen Sie den Löschvorgang.



3.7.8 Löschen aller Kontakte

<i>Verzeichnis</i>	Wählen Sie diese Soft-Taste, um das Verzeichnis zu öffnen.
<i>Lokales Verzeichnis</i>	Rufen Sie das lokale Verzeichnis auf.
	Wählen Sie mit den Navigationstasten oben-unten den zu löschenden Kontakt aus.
<i>Weitere</i>	Drücken Sie die Soft-Taste.
<i>Alle löschen</i>	Löschen aller Kontakte
 oder <i>OK</i>	Bestätigen Sie den Löschvorgang.

3.7.9 Löschen einer im Verzeichnis aufgeführten Gruppe

<i>Verzeichnis</i>	Wählen Sie diese Soft-Taste, um das Verzeichnis zu öffnen.
<i>Lokales Verzeichnis</i>	Rufen Sie das lokale Verzeichnis auf.
<i>Gruppe</i>	Greifen Sie auf eine Gruppe zu.
	Wählen Sie nun die zu löschende Gruppe aus.
<i>Rückst.</i>	Drücken Sie diese Taste, um eine Gruppe zu löschen.
 oder <i>OK</i>	Bestätigen Sie den Löschvorgang.

3.7.10 Löschen aller im Verzeichnis aufgeführten Gruppen

<i>Verzeichnis</i>	Wählen Sie diese Soft-Taste, um das Verzeichnis zu öffnen.
<i>Gruppe</i>	Greifen Sie auf eine Gruppe zu.
	Wählen Sie die zu löschende Gruppe aus.
<i>Alle löschen</i>	Drücken Sie diese Taste, um eine Gruppe zu löschen.
 oder <i>OK</i>	Bestätigen Sie den Löschvorgang.

3.8 Verwalten des Anrufprotokolls (Verlauf)

Das Anrufprotokoll kann durchsucht und verwaltet werden, wenn sich das Telefon im Ruhezustand befindet.

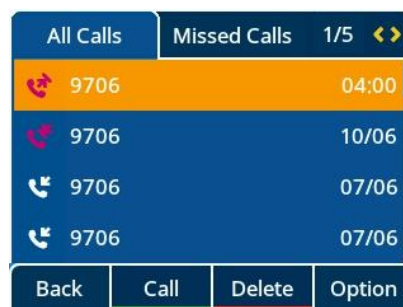





Sie können auf das Anrufprotokoll über die dynamische programmierbare Taste auf der Startseite des Telefons oder über das Menü zugreifen.

Verwenden Sie eine der folgenden Methoden:

<i>Verlauf</i>	Falls konfiguriert, verwenden Sie die dynamische programmierbare Taste Verlauf, um auf das Verzeichnis mit dem Anrufprotokoll zuzugreifen.
<i>Menu → Verlauf</i>	Rufen Sie die Anrufliste auf, indem Sie die entsprechenden kontextabhängigen Tasten drücken.

In dieser Bedienungsanleitung verwenden wir die dynamische programmierbare Taste für den Zugriff auf das Anrufprotokoll.

Es werden alle Anrufereignisse mit einem Symbol angezeigt, das die Art des Anrufs angibt.



	Eingehende Anrufe, die entgegengenommen wurden.
	Verpasste Anrufe.
	Eingehende Anrufe, die nicht entgegengenommen, aber bereits zur Kenntnis genommen wurden.
	Ausgehende Anrufe, die entgegengenommen wurden.
	Unbeantwortete ausgehende Anrufe.

Im Anrufprotokoll verfügbare Aktionen:

<i>Rückst.</i>	Löschen Sie den ausgewählten Eintrag. Beachten Sie, dass vor dem Löschen keinerlei Bestätigung von Ihnen verlangt wird.
<i>Anrufen</i>	Rufen Sie den ausgewählten Eintrag an.
<i>Weitere</i>	Greifen Sie auf weitere Funktionen zu.
 oder <i>Detail</i>	Zeigen Sie Details zu dem ausgewählten Eintrag an: Name, Nummer, Zeit, das entsprechende SIP-Konto und die Dauer.
<i>Alle löschen</i>	Löschen Sie den gesamten Gesprächsverlauf, der mit dem ausgewählten Kontakt zusammenhängt. Beachten Sie, dass vor dem Löschen keinerlei Bestätigung von Ihnen verlangt wird.
<i>Verpasst</i>	Lassen Sie sich ausschließlich die verpassten Anrufe anzeigen.
<i>HzfgKLi</i>	Fügen Sie den ausgewählten Kontakt Ihrem lokalen Verzeichnis hinzu. Wenn der Kontakt bereits vorhanden ist, wird der Bildschirm zur Bearbeitung des Kontakts angezeigt.
<i>Zurück</i>	Kehren Sie zurück zur Startseite.

3.8.1 Anrufen eines Kontakts

<i>Verlauf</i>	Wählen Sie diese Soft-Taste, um die Anrufprotokolle von der Startseite oder dem Wählgerät aus zu öffnen.
----------------	--

	Wählen Sie dann den Kontakt, den Sie anrufen möchten.
Verwenden Sie eine der folgenden Methoden:	
	Drücken Sie die Anruftaste, um einen Anruf mit dem aktiven Gerät zu tätigen: Hörer, wenn abgenommen, Headset, wenn angeschlossen, sonst im Freisprechmodus.
	Drücken Sie die OK-Taste, um einen Anruf mit dem aktiven Gerät zu tätigen: Hörer, wenn abgenommen, Headset, wenn angeschlossen, sonst im Freisprechmodus.
<i>Anrufen</i>	Drücken Sie die Anruftaste, um einen Anruf mit dem aktiven Gerät zu tätigen: Hörer, wenn abgenommen, Headset, wenn angeschlossen, sonst im Freisprechmodus.

3.8.2 Anzeigen der verpassten Anrufe (ausschließlich)

<i>Verlauf</i>	Wählen Sie diese Soft-Taste, um die Anrufprotokolle von der Startseite oder dem Wählgerät aus zu öffnen.
<i>Verpasst</i>	Tippen Sie auf dieses Symbol, um ausschließlich die verpassten Anrufe anzuzeigen.

3.8.3 Löschen des Anrufprotokolls eines Kontakts

<i>Verlauf</i>	Wählen Sie diese Soft-Taste, um die Anrufprotokolle von der Startseite oder dem Wählgerät aus zu öffnen.
	Wählen Sie das zu löschende Anrufprotokoll aus.
<i>Rückst.</i>	Löschen Sie das ausgewählte Anrufprotokoll. Beachten Sie, dass vor dem Löschen keinerlei Bestätigung von Ihnen verlangt wird.

3.8.4 Bereinigen des Anrufprotokolls

<i>Verlauf</i>	Wählen Sie diese Soft-Taste, um die Anrufprotokolle von der Startseite oder dem Wählgerät aus zu öffnen.
<i>Weitere</i>	Greifen Sie auf weitere Funktionen zu.
<i>Alle löschen</i>	
 oder <i>OK</i>	Bestätigen Sie den Löschvorgang.

Wenn Sie mehrere SIP-Konten auf Ihrem Telefon verwenden, wird jeder Eintrag des Anrufprotokolls mit einer Kennzeichnung des betroffenen SIP-Kontos versehen



( oder *Detail*).

3.9 Kurzwahl verwalten



Mit der Kurzwahl können Sie eine Nummer schnell anrufen. Um Kurzwahltasten zu erstellen, müssen die Tasten bei aufgerufener Startseite entsprechend programmiert werden.

3.9.1 Erstellen einer Kurzwahltaste

Verwenden Sie eine der folgenden Methoden:

	Halten Sie eine der noch nicht programmierten Tasten gedrückt.
<p><i>Menü -> Funktionen -> Programmierbare Tasten</i></p>	Verwenden Sie dann die obere und untere Pfeiltaste sowie die OK-Taste, um die folgende Menüoption auszuwählen: <i>Programmtasten</i> .
Erstellen einer Kurzwahltaste	
<p><i>Wechseln</i> oder </p> <p><i>Konto</i></p> <p><i><123><Abc></i></p> <p> oder <i>Speichern</i></p>	<p>Legen Sie dann die Funktion der Taste fest: <i>Kurzwahl</i>.</p> <p>Ordnen Sie der Taste dann ein SIP-Konto zu, das für das Tätigen des Anrufs verwendet werden soll.</p> <p>Geben Sie die Rufnummer und die gewünschte Bezeichnung ein.</p> <p>Speichern Sie anschließend die Kurzwahltaste.</p>

3.9.2 Tätigen eines Anrufs mittels Kurzwahl

	 Wählen Sie die Kurzwahltaste, um einen Anruf zu tätigen.
--	---

3.10 Senden von DTMF-Signalen (Mehrfrequenzwahlverfahren)



Während eines Telefongesprächs ist es zuweilen notwendig, einem Sprachserver, einer automatischen Vermittlung oder einem aus der Ferne abgefragten Anrufbeantworter DTMF-Signale zu senden.

	DTMF-Code eingeben.
---	---------------------

- Aktivieren/Deaktivieren des DTMF-Modus





Das Telefon befindet sich im Ruhezustand:

<p><i>Menü</i></p>	Rufen Sie das Menü auf, indem Sie die entsprechende kontextabhängige Taste drücken.
<p><i>Grundeinstellungen</i></p>	Verwenden Sie dann die obere und untere Pfeiltaste sowie die OK-Taste, um die folgende Menüoption auszuwählen: <i>Grundeinstellungen</i> .
<p><i>Ton</i></p>	Verwenden Sie dann die obere und untere Pfeiltaste sowie die OK-Taste, um die folgende Menüoption auszuwählen: <i>Ton</i> .
<p><i>DTMF-Ton</i></p>	Verwenden Sie dann die obere und untere Pfeiltaste sowie die OK-Taste, um die folgende Menüoption auszuwählen: <i>DTMF-Ton</i> .
<p><i>Wechseln</i> oder </p>	Aktivieren/Deaktivieren des DTMF-Modus

 oder <i>Speichern</i>	Bestätigen Sie Ihre Auswahl
	Drücken Sie diese Taste, um die Einstellungen zu verlassen.

3.11 Stummschaltung des Mikrofons, damit Ihr Gesprächspartner Sie nicht länger hören kann





Aktivieren Sie die Stummschaltung, damit Sie zwar Ihren Gesprächspartner, er/sie jedoch Ihre Stimme nicht mehr hören kann.

Während eines Gesprächs:	
	Deaktivieren Sie das Mikrofon. >>  Die Taste leuchtet auf.
	Setzen Sie das Gespräch fort. >>  Die Taste leuchtet nicht mehr.

3.12 Automatische Anrufbeantwortung

In diesem Modus werden eingehende Anrufe automatisch entgegengenommen.

Um die automatische Anrufbeantwortung zu aktivieren:

Das Telefon befindet sich im Ruhezustand:	
<i>Menü</i>	Rufen Sie das Menü auf, indem Sie die entsprechende kontextabhängige Taste drücken.
<i>Funktionen</i>	Verwenden Sie dann die obere und untere Pfeiltaste sowie die OK-Taste, um die folgende Menüoption auszuwählen: <i>Funktionen</i> .
<i>Automatische Anrufbeantwortung</i>	Verwenden Sie dann die obere und untere Pfeiltaste sowie die OK-Taste, um die folgende Menüoption auszuwählen: <i>Autom. Anrufbeantwortung</i> .
	Wählen Sie das gewünschte SIP-Konto aus. Alle Anrufe, die auf diesem SIP-Konto eingehen, werden nun automatisch entgegengenommen.
<i>Wechseln</i> oder 	Aktivieren Sie die automatische Anrufbeantwortung.
 oder <i>Speichern</i>	Speichern Sie die Einstellung.
	In der Statusleiste wird daraufhin das nebenstehende Symbol angezeigt.

3.13 Tätigen eines Anrufs über die Gegensprechanlage



Wenn Sie einen Anruf über die Gegensprechanlage tätigen, wird der Anruf automatisch von Ihrem Kontakt entgegengenommen. Voraussetzung dafür ist, dass die Gegensprechanlage auch auf dem Telefon Ihres Kontakts aktiviert ist. Bei einem Anruf über die Gegensprechanlage wird ein anderer Rufton ausgegeben.

Um einen solchen Anruf tätigen zu können, müssen Sie jedoch zunächst einmal eine der verfügbaren Tasten entsprechend programmieren: *Sprechanlage*.

- *Konto*: Legen Sie fest, welches der SIP-Konten standardmäßig verwendet werden soll.
- *Kennzeichnung*: Geben Sie die auf der Startseite angezeigte Bezeichnung der Taste ein.
- *Wert*: Geben Sie die Rufnummer Ihres Kontakts an, unter der Ihr Anruf eingehen soll.

3.14 Anrufe über die Gegensprechanlage konfigurieren





Wenn Sie einen Anruf über die Gegensprechanlage erhalten, nimmt das Tischtelefon bei entsprechender Konfigurierung den Anruf automatisch entgegen. Außerdem können Sie die Aktionen verwalten, die bei einem eingehenden Gegensprechanruf ausgeführt werden sollen.

Das Telefon befindet sich im Ruhezustand:	
<i>Menü</i>	Rufen Sie das Menü auf, indem Sie die entsprechende kontextabhängige Taste drücken.
<i>Funktionen</i>	Verwenden Sie dann die obere und untere Pfeiltaste sowie die OK-Taste, um die folgende Menüoption auszuwählen: <i>Funktionen</i> .
<i>Sprechanlage</i>	Verwenden Sie dann die obere und untere Pfeiltaste sowie die OK-Taste, um die folgende Menüoption auszuwählen: <i>Sprechanlage</i> .
	Wählen Sie das gewünschte SIP-Konto aus. Alle Anrufe, die auf diesem SIP-Konto eingehen, werden nun automatisch entgegengenommen.
<i>Wechseln</i> oder 	<ul style="list-style-type: none"> • <i>Erlauben</i>: Aktivieren/Deaktivieren Sie den Gegensprechanruf. • <i>Stummschalten</i>: Aktivieren/Deaktivieren Sie die Stummschaltung. • <i>Ton</i>: Aktivieren/Deaktivieren Sie die Tonausgabe. • <i>Eingreifen</i>: Aktivieren/Deaktivieren Sie die Einschaltung in Gespräche.
 oder <i>Speichern</i>	Speichern Sie die Einstellung.

3.15 Ändern des PIN-Codes

Für das Entsperren des Telefons ist die Eingabe eines PIN-Codes erforderlich.



Der standardmäßig eingestellte PIN-Code lautet 0000.

Das Telefon befindet sich im Ruhezustand:	
<i>Menü</i>	Rufen Sie das Menü auf, indem Sie die entsprechende kontextabhängige Taste drücken.
<i>Grundeinstellungen</i>	Verwenden Sie dann die obere und untere Pfeiltaste sowie die OK-Taste, um die folgende Menüoption auszuwählen: <i>Grundeinstellungen</i> .
<i>Ändern des PIN-Codes</i>	Verwenden Sie dann die obere und untere Pfeiltaste sowie die OK-Taste, um die folgende Menüoption auszuwählen: <i>Ändern des PIN-Codes</i>
	Geben Sie den aktuellen PIN-Code ein.
	Geben Sie den neuen PIN-Code ein
	Bestätigen Sie die Eingabe des neuen PIN-Codes
 oder <i>Speichern</i>	Speichern Sie die Einstellung.
	Drücken Sie diese Taste, um die Einstellungen zu verlassen.

3.16 Sperren/Entsperren Ihres Tischtelefons

Im Folgenden erfahren Sie, wie Sie Ihr Tischtelefon sperren können.

Das Telefon befindet sich im Ruhezustand:

<i>Menü</i>	Rufen Sie das Menü auf, indem Sie die entsprechende kontextabhängige Taste drücken.
<i>Grundeinstellungen</i>	Verwenden Sie dann die obere und untere Pfeiltaste sowie die OK-Taste, um die folgende Menüoption auszuwählen: <i>Grundeinstellungen</i> .
<i>Telefonsperre</i>	Verwenden Sie dann die obere und untere Pfeiltaste sowie die OK-Taste, um die folgende Menüoption auszuwählen: <i>Telefonsperre</i>
<i>Wechseln</i> oder 	Aktivieren Sie die folgende Option: <i>Sperre aktivieren</i>
	Drücken Sie diese Taste, um die Einstellungen zu verlassen.

Um Ihr Tischtelefon zu sperren oder zu entsperren, können Sie eine der verfügbaren Tasten entsprechend programmieren: *Telefonsperre*.

- *Kennzeichnung*: Geben Sie die auf der Startseite angezeigte Bezeichnung der Taste ein.

3.16.1 Sperren Ihres Tischtelefons

	Drücken Sie die programmierbare Taste zum Sperren/Entsperren.
<i>OK</i> / 	Bestätigen Sie Ihre Auswahl Ihr Telefon ist nun gesperrt.

Solange das Telefon gesperrt ist, können Sie nur Notrufnummern anrufen (bis zu 3 vom Administrator konfigurierten Nummern).





3.16.2 Entsperren Ihres Tischtelefons

	Entsperren Sie Ihr Tischtelefon. Für das Entsperren des Telefons ist die Eingabe eines PIN-Codes erforderlich (der standardmäßig eingestellte PIN-Code lautet 0000).
---	--

3.16.3 Aktivieren oder Deaktivieren der automatischen Tastatursperre

Das Telefon befindet sich im Ruhezustand:

<i>Menü</i>	Rufen Sie das Menü auf, indem Sie die entsprechende kontextabhängige Taste drücken.
<i>Grundeinstellungen</i>	Verwenden Sie dann die obere und untere Pfeiltaste sowie die OK-Taste, um die folgende Menüoption auszuwählen: <i>Grundeinstellungen</i> .
<i>Telefonsperre</i>	Verwenden Sie dann die obere und untere Pfeiltaste sowie die OK-Taste, um die folgende Menüoption auszuwählen: <i>Telefonsperre</i>

<i>Wechseln</i> oder 	Aktivieren Sie die folgende Option: <i>Auto-SperreAkt.</i>
	Geben Sie die gewünschte Zeitspanne in Sekunden ein, nach der die Tasten bei Inaktivität automatisch gesperrt werden sollen.
 oder <i>Speichern</i>	Bestätigen Sie Ihre Auswahl
	Drücken Sie diese Taste, um die Einstellungen zu verlassen.

3.17 Während eines Gesprächs

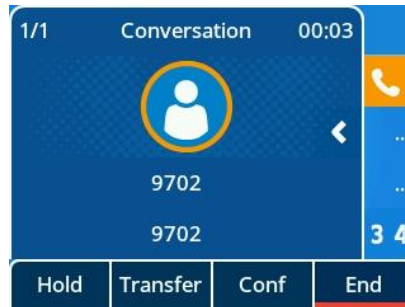

Aktionen, die während eines Gesprächs verfügbar sind:



<i>Beend.</i>	Beenden Sie das Gespräch.
<i>Halten</i>	Im Folgenden erfahren Sie, wie Sie einen Anruf halten bzw. in die Warteschleife versetzen.
<i>Weiterleitung</i>	Gespräch übergeben.
<i>Fortsetzen</i>	Setzen Sie einen Anruf wieder fort (gehaltene Anrufe, Stummschaltung).
<i>Neu</i>	Tätigen Sie einen zweiten Anruf, während sich der erste Anrufer in der Warteschleife befindet.
<i>Wechseln</i>	Wechseln Sie zwischen den Anrufern.
<i>Konf.</i>	Richten Sie ein Konferenzgespräch ein.
<i>Konf. Beenden</i>	Beenden der Konferenzschaltung mit allen Teilnehmern.



3.18 Tätigen eines zweiten Anrufs während eines Telefongesprächs

Während eines Gesprächs:

<i>Halten</i>	Der erste Anruf wird gehalten bzw. in die Warteschleife versetzt.
<i>Neu</i>	Das Wählgerät und das Anrufprotokoll werden eingeblendet.

Verwenden Sie eine der folgenden Methoden:





	Geben Sie die Nummer ein
	Wählen Sie einen Kontakt aus der Anrufliste aus.
<i>Verzeichnis</i> → 	Wählen Sie einen Kontakt aus dem lokalen Verzeichnis aus.

oder <i>Anrufen</i>	
<i><Abc></i> →  oder <i>Anrufen</i>	Rufen Sie Ihren Kontakt über die Funktion „Nach Namen wählen“ an.
	Wählen Sie Wahlwiederholung aus.

3.19 Entgegennehmen eines zweiten Anrufs während eines Telefongesprächs

Folgendes geschieht, wenn eine andere Person versucht, Sie während eines Gesprächs telefonisch zu erreichen. Sie werden durch 3 Signaltöne auf den eingehenden Anruf hingewiesen. Die Informationen über den zweiten Anruf werden auf dem Bildschirm eingeblendet. Die Taste des SIP-Kontos blinkt blau.

Verwenden Sie eine der folgenden Methoden:

	Drücken Sie die blinkende Leitungstaste, die dem SIP-Konto zugeordnet ist, das den Anruf empfängt.
<i>Anruf ann.</i> oder 	Nehmen Sie das Gespräch mit dem Headset an, wenn es angeschlossen ist, oder im Freisprechmodus.
 oder <i>Anruf abweisen</i>	Leiten Sie den Anruf an Ihren Anrufbeantworter weiter.
<i>Stummschalttaste</i>	Klingelton stummschalten (der Anruf wird weiterhin entgegengenommen, aber das Telefon klingelt nicht mehr).
<i>Rufumleitung</i>	Anruf an einen anderen Kontakt weiterleiten. Wenden Sie nun eine der folgenden Methoden an: <ul style="list-style-type: none"> ○ Verwenden Sie die Navigationstaste oben-unten (sofern erforderlich) und wählen Sie den gewünschten Kontakt. ○ Geben Sie die Rufnummer oder den Namen des Kontakts ein, an den Sie den Anruf weiterleiten möchten.  Leiten Sie den Anruf an den gewählten Kontakt weiter.

Wenn der zweite Anruf erneut eingeht, können Sie ihn immer noch weiterleiten.

3.20 Beenden des Gesprächs mit dem zweiten Anrufer und Wiederaufnehmen des ersten Gesprächs

Sie befinden sich im Gespräch mit dem zweiten Kontakt, während der erste Kontakt in der Warteschleife verweilt.

Verwenden Sie eine der folgenden Methoden:

	Entweder Sie oder der zweite Gesprächspartner beenden/beendet das Gespräch.
<i>Beend.</i>	Drücken Sie die Soft-Taste mit der folgenden Bezeichnung: <i>Beend.</i>
Nehmen Sie den gehaltenen Anruf wieder auf:	
<i>Fortsetzen</i>	Drücken Sie die Soft-Taste mit der folgenden Bezeichnung: <i>Fortsetzen.</i> Das Gespräch mit dem ersten Anrufer wird fortgesetzt.

3.21 Halten eines Anrufs (in die Warteschleife versetzen)

Nutzen Sie diese Funktion, um einen bereits entgegengenommenen Anruf zu halten und später am selben Telefon wieder aufzunehmen.



Im Folgenden erfahren Sie, wie Sie einen Anruf halten bzw. in die Warteschleife versetzen:

Verwenden Sie eine der folgenden Methoden:

	Drücken Sie die Halten-Taste.
<i>Halten</i>	Drücken Sie die Soft-Taste mit der folgenden Bezeichnung: <i>Halten.</i>

Nehmen Sie den gehaltenen Anruf wieder auf.



Verwenden Sie eine der folgenden Methoden:

	Drücken Sie die Halten-Taste.
<i>Fortsetzen</i>	Drücken Sie die Soft-Taste mit der folgenden Bezeichnung: <i>Fortsetzen</i>
	Drücken Sie die dem Konto zugeordnete Taste, die für die Halten-Funktion programmiert ist.

3.22 Wechseln zwischen den Anrufern

Diese Funktion steht Ihnen zur Verfügung, wenn während eines Gesprächs ein zweiter Anruf gehalten wird.

Verwenden Sie eine der folgenden Methoden:

<i>Wechseln</i>	Drücken Sie die Soft-Taste mit der folgenden Bezeichnung: <i>Wechseln.</i>
	Drücken Sie die Halten-Taste.
	Drücken Sie die dem Konto zugeordnete Taste, die für die Halten-Funktion programmiert ist.

» Sie können nun mit dem ersten Kontakt sprechen, während der zweite Kontakt in der

Warteschleife verweilt.

3.23 Weiterleiten eines Anrufs

3.23.1 Weiterleiten eines Anrufs an einen Kontakt in der Warteschleife

Diese Funktion steht Ihnen zur Verfügung, wenn während eines Gesprächs ein zweiter Anruf gehalten wird.

Verwenden Sie eine der folgenden Methoden:

	<p>Drücken Sie die Weiterleitungstaste. » Die beiden Anrufer werden miteinander verbunden.</p>
<p><i>Weiterleitung</i></p>	<p>Drücken Sie die Soft-Taste mit der folgenden Bezeichnung: <i>Weiterleitung</i> Die beiden Anrufer werden miteinander verbunden.</p>

3.23.2 Anruf an einen anderen Kontakt weiterleiten

Während eines Gesprächs:

Verwenden Sie eine der folgenden Methoden:

	<p>Drücken Sie die Weiterleitungstaste. » Der erste Anruf wird gehalten.</p>
<p><i>Weiterleitung</i></p>	<p>Drücken Sie die Soft-Taste mit der folgenden Bezeichnung: <i>Weiterleitung</i> » Der erste Anruf wird gehalten (in die Warteschleife versetzt).</p>

<p><i>Neu-></i>  oder <i>Anrufen</i></p>	<p>Rufen Sie einen weiteren Kontakt über das Wählgerät oder mittels der Funktion „Nach Namen wählen“ aus dem Anrufprotokoll bzw. aus dem lokalen Verzeichnis an. Ihr Ansprechpartner nimmt den Anruf entgegen.</p>
--	--

Verwenden Sie eine der folgenden Methoden:

	<p>Drücken Sie die Weiterleitungstaste. » Die beiden Anrufer werden miteinander verbunden.</p>
<p><i>Weiterleitung</i></p>	<p>Drücken Sie die Soft-Taste mit der folgenden Bezeichnung: <i>Weiterleitung</i> » Die beiden Anrufer werden miteinander verbunden.</p>

Die Weiterleitung zwischen zwei externen Anrufen hängt von den Vorschriften der betreffenden Länder und der Serverkonfiguration ab.

3.23.3 Einrichten der sofortigen Umleitung

Sie können den eingehenden Anruf auch sofort umleiten, ohne darauf warten zu müssen, dass Ihr Kontakt den Anruf entgegennimmt.

Während eines Gesprächs:

Verwenden Sie eine der folgenden Methoden:

	Drücken Sie die Weiterleitungstaste. » Der erste Anruf wird gehalten.
<i>Weiterleitung</i>	Drücken Sie die Soft-Taste mit der folgenden Bezeichnung: <i>Weiterleitung</i> » Der erste Anruf wird gehalten (in die Warteschleife versetzt).

<i>Neu -></i>  oder <i>Anrufen</i>	Rufen Sie einen weiteren Kontakt über das Wählgerät oder mittels der Funktion „Nach Namen wählen“ aus dem Anrufprotokoll bzw. aus dem lokalen Verzeichnis an.
<i>Einrichten der sofortigen Umleitung</i>	Bevor Ihr Gesprächspartner den Anruf entgegennimmt, wählen Sie Sof. uml. » Die beiden Anrufer werden miteinander verbunden.

Die Weiterleitung zwischen zwei externen Anrufen hängt von den Vorschriften der betreffenden Länder und der Serverkonfiguration ab.

3.24 Drei-Teilnehmer-Konferenz

Diese Funktion steht Ihnen zur Verfügung, wenn während eines Gesprächs ein zweiter Anruf gehalten wird.

Verwenden Sie eine der folgenden Methoden:

	Drücken Sie die Konf.-Taste. » Sie befinden sich im Konferenzmodus.
<i>Konf.</i>	Drücken Sie die Soft-Taste mit der folgenden Bezeichnung: <i>Konf</i> » Sie befinden sich im Konferenzmodus.

3.24.1 Konf. Beenden

Sie befinden sich im Konferenzmodus.

Wenden Sie nun eine der folgenden Methoden an:

	Drücken Sie die Taste „Auflegen“.» Die Konferenz wird beendet.
<i>Konf. Beenden</i>	Drücken Sie die Soft-Taste mit der folgenden Bezeichnung: <i>Konf. Beenden</i> » Die Konferenz wird beendet.

3.24.2 Ihre beiden Gesprächspartner nach der Konferenz miteinander reden lassen

Sie befinden sich im Konferenzmodus.



Wenden Sie nun eine der folgenden Methoden an:

	Drücken Sie die Weiterleitungstaste. » Die beiden Teilnehmer bleiben miteinander im Gespräch.
<i>Weiterleitung</i>	Drücken Sie die Soft-Taste mit der folgenden Bezeichnung: <i>Weiterleitung</i> » Die beiden Teilnehmer bleiben miteinander im Gespräch.

3.25 Fünf-Teilnehmer-Konferenz

Sie befinden sich in einer Drei-Teilnehmer-Konferenzschaltung.

Verwenden Sie eine der folgenden Methoden:

	Drücken Sie die Halten-Taste.
<i>Halten</i>	Drücken Sie die Soft-Taste mit der folgenden Bezeichnung: <i>Halten</i> .
<i>Neu-></i>  oder <i>Anrufen</i>	Rufen Sie einen weiteren Teilnehmer über das Wählgerät oder mittels der Funktion „Nach Namen wählen“ aus dem Anrufprotokoll bzw. aus dem lokalen Verzeichnis an. Sie befinden sich nun im Gespräch mit dem neuen Teilnehmer.
<i>Teilnehmen</i>	Der neue Teilnehmer wird daraufhin der Konferenzschaltung hinzugefügt.

Ist die maximale Teilnehmerzahl erreicht, ist das Tätigen eines neuen Anrufs, um einen weiteren Teilnehmer hinzuzufügen, nicht mehr möglich.

3.25.1 Konf. Beenden

Sie befinden sich im Konferenzmodus.





Verwenden Sie eine der folgenden Methoden:

	Drücken Sie die Taste „Auflegen“.» Die Konferenz wird beendet.
<i>Konf. Beenden</i>	Drücken Sie die Soft-Taste mit der folgenden Bezeichnung: <i>Konf. Beenden</i> » Die Konferenz wird beendet.

Sind Sie lediglich Teilnehmer einer Konferenz (Sie sind nicht für die Einrichtung der Konferenzschaltung verantwortlich), können Sie sie durch Drücken der Taste „Auflegen“ jederzeit verlassen.





3.26 Verbergen Ihrer Telefonnummer

Mit dieser Funktion haben Sie Möglichkeit, Ihre Identität beim Tätigen eines Anrufs zu verbergen.

	Das Telefon befindet sich im Ruhezustand:
<i>Menü</i>	Rufen Sie das Menü auf, indem Sie die entsprechende kontextabhängige Taste drücken.
<i>Funktionen</i>	Verwenden Sie dann die obere und untere Pfeiltaste sowie die OK-Taste, um die folgende Menüoption auszuwählen: <i>Funktionen</i> .
<i>Anonym</i>	Verwenden Sie dann die obere und untere Pfeiltaste sowie die OK-Taste, um die folgende Menüoption auszuwählen: <i>Anonym</i>
	Wählen Sie das SIP-Konto, dessen Rufnummer unterdrückt werden soll.
Wechseln oder 	Aktivieren Sie die Option <i>Anonym</i> und geben Sie den entsprechenden serverbekannten Funktionscode ein.
 oder <i>Speichern</i>	Bestätigen Sie Ihre Auswahl
	Drücken Sie diese Taste, um die Einstellungen zu verlassen.

3.27 Abweisen eines anonymen Anrufs



Das Telefon befindet sich im Ruhezustand:

<i>Menü</i>	Rufen Sie das Menü auf, indem Sie die entsprechende kontextabhängige Taste drücken.
<i>Funktionen</i>	Verwenden Sie dann die obere und untere Pfeiltaste sowie die OK-Taste, um die folgende Menüoption auszuwählen: <i>Funktionen</i> .
<i>Abweisen anon. Anrufe</i>	Verwenden Sie dann die obere und untere Pfeiltaste sowie die OK-Taste, um die folgende Menüoption auszuwählen: <i>Abweisen anon. Anrufe</i> .
	Wählen Sie das entsprechende SIP-Konto aus.
Wechseln oder 	Aktivieren Sie die folgende Option: <i>Abweisen anon. Anrufe</i> und geben Sie den entsprechenden serverbekannten Funktionscode ein.
 oder <i>Speichern</i>	Bestätigen Sie Ihre Auswahl
	Drücken Sie diese Taste, um die Einstellungen zu verlassen.

3.28 Nicht stören (DND)

Sie haben die Möglichkeit, die Erreichbarkeit Ihres Telefons für alle eingehenden Anrufe vorübergehend einzustellen.

Das Telefon befindet sich im Ruhezustand:

<i>Menü</i>	Rufen Sie das Menü auf, indem Sie die entsprechende kontextabhängige Taste drücken.
<i>Funktionen</i>	Verwenden Sie dann die obere und untere Pfeiltaste sowie die OK-Taste, um die folgende Menüoption auszuwählen: <i>Funktionen</i> .
<i>DND</i>	Verwenden Sie dann die obere und untere Pfeiltaste sowie die OK-Taste, um die folgende Menüoption auszuwählen: <i>DND</i> .
Wechseln oder 	Aktivieren Sie die Option DND.
 oder <i>Speichern</i>	Bestätigen Sie Ihre Auswahl
	Drücken Sie diese Taste, um die Einstellungen zu verlassen.



Möchten Sie die Funktion „Nicht stören“ wieder deaktivieren, führen Sie die oben genannten Schritte erneut aus. Sie können außerdem eine Taste auf der Homepage programmieren, um einen direkten Zugang zu dieser Funktion zu erhalten.

3.29 Rufumleitung

Wenn Sie abwesend sind oder bereits ein Gespräch führen, können Sie alle Ihre Anrufe an eine bestimmte Nummer weiterleiten. Sie können eine Taste programmieren, um die Funktion „Anruf weiterleiten“ zu aktivieren.

Das Telefon befindet sich im Ruhezustand:

<i>Menü</i>	Rufen Sie das Menü auf, indem Sie die entsprechende kontextabhängige Taste drücken.
<i>Funktionen</i>	Verwenden Sie dann die obere und untere Pfeiltaste sowie die OK-Taste, um die folgende Menüoption auszuwählen: <i>Funktionen</i> .
<i>Rufumleitung</i>	Verwenden Sie dann die obere und untere Pfeiltaste sowie die OK-Taste, um die folgende Menüoption auszuwählen: Rufumleitung.
Wählen Sie nun die gewünschte Art der Umleitung	
<i>Immer umleiten</i>	Alle eingehenden Anrufe werden sofort auf eine vordefinierte Rufnummer umgeleitet.
<i>Umleiten wenn besetzt</i>	Alle eingehenden Anrufe werden auf eine vordefinierte Rufnummer umgeleitet, wenn Sie bereits ein Gespräch führen.
<i>Umleiten bei keiner Antwort</i>	Alle eingehenden Anrufe werden auf eine vordefinierte Rufnummer umgeleitet, wenn Sie diese nicht entgegennehmen können.

Wechseln oder 	Aktivieren Sie die Umleitungsfunktion.
<i>Weiterleitung</i>	Geben Sie die Nummer ein.
 oder Speichern	Bestätigen Sie Ihre Auswahl
	Drücken Sie diese Taste, um die Einstellungen zu verlassen.



3.30 Beenden der Rufumleitung

Das Telefon befindet sich im Ruhezustand:

<i>Menü</i>	Rufen Sie das Menü auf, indem Sie die entsprechende kontextabhängige Taste drücken.
<i>Funktionen</i>	Verwenden Sie dann die obere und untere Pfeiltaste sowie die OK-Taste, um die folgende Menüoption auszuwählen: <i>Funktionen</i> .
<i>Rufumleitung</i>	Verwenden Sie dann die obere und untere Pfeiltaste sowie die OK-Taste, um die folgende Menüoption auszuwählen: Rufumleitung.

Wählen Sie nun die Art der Umleitung, die deaktiviert werden soll

<i>Immer umleiten</i>	Alle eingehenden Anrufe werden sofort auf eine vordefinierte Rufnummer umgeleitet.
<i>Umleiten wenn besetzt</i>	Alle eingehenden Anrufe werden auf eine vordefinierte Rufnummer umgeleitet, wenn Sie bereits ein Gespräch führen.
<i>Umleiten bei keiner Antwort</i>	Alle eingehenden Anrufe werden auf eine vordefinierte Rufnummer umgeleitet, wenn Sie diese nicht entgegennehmen können.



Wechseln oder 	Deaktivieren Sie die Umleitungsfunktion.
 oder <i>Speichern</i>	Bestätigen Sie Ihre Auswahl
	Drücken Sie diese Taste, um die Einstellungen zu verlassen.

3.31 Abhören Ihrer Sprachnachrichten

Diese Funktion ist von der PBX-Konfiguration abhängig. Wenden Sie sich bei Bedarf an Ihren Systemadministrator.

Wenn Sie eine neue Sprachnachricht erhalten oder einen eingehenden Anruf verpasst haben, blinkt die Nachrichtentaste.

	Drücken Sie die Nachrichtentaste. Die Anzahl der eingegangenen Sprachnachrichten oder verpassten Anrufe wird auf dem Bildschirm
---	---

	angezeigt.
X neue Sprachnachricht(en)	Verwenden Sie dann die obere und untere Pfeiltaste sowie die OK-Taste, um Zugriff auf den Anrufbeantworter zu erhalten.
	Die Anzahl der neuen Sprachnachrichten wird für jedes registrierte Konto separat angezeigt. Wählen Sie das Konto, das der Taste zugeordnet werden soll.
 oder <i>Eingabe</i>	Hören Sie Ihren Anrufbeantworter ab. Folgen Sie den Sprachanweisungen, um Ihre Sprachnachrichten auf dem Anrufbeantworter-Server abzuhören.



Der Anrufbeantworter lässt sich auch über das Menü abhören: *Menü* → *Anrufbeantworter* → *Sprachnachrichten anzeigen*.

3.32 Einrichten einer Hotline-Nummer

Ist eine Hotline-Nummer eingerichtet, wird diese, sobald Sie den Hörer abheben, Freisprechtaste oder Anruftaste des Headsets drücken, entweder sofort oder nach einer zuvor eingestellten Verzögerung automatisch gewählt.

Beachten Sie die folgenden Anforderungen, um eine Hotline-Nummer zu konfigurieren:

Das Telefon befindet sich im Ruhezustand:

Menü	Rufen Sie das Menü auf, indem Sie die entsprechende kontextabhängige Taste drücken.
<i>Funktionen</i>	Verwenden Sie dann die obere und untere Pfeiltaste sowie die OK-Taste, um die folgende Menüoption auszuwählen: <i>Funktionen</i> .
<i>Hotline</i>	Verwenden Sie dann die obere und untere Pfeiltaste sowie die OK-Taste, um die folgende Menüoption auszuwählen: <i>Hotline</i> .
<i>Nummer</i>	Geben Sie eine Hotline-Nummer ein.
<i>Verzögerung</i>	Geben Sie die Zeitverzögerung in Sekunden ein, bevor die Hotline-Nummer gewählt wird. Ist die Verzögerungszeit nicht eingestellt, wird die Hotline-Nummer sofort gewählt.
Wechseln oder 	Aktivieren Sie die Hotline-Funktion
 oder <i>Speichern</i>	Bestätigen Sie Ihre Auswahl
	Drücken Sie diese Taste, um die Einstellungen zu verlassen.

Möchten Sie die Hotline-Funktion wieder deaktivieren, führen Sie die oben genannten Schritte noch einmal aus. Diese Funktion kann von Ihrem Administrator auf der Seite der webbasierten Verwaltung konfiguriert werden.

4 Weitere Anwendungen und Funktionen Ihres Tischtelefons

Ihr Tischtelefon ist so konzipiert, dass es sich gemeinsam mit seiner Arbeitsumgebung weiterentwickelt. Es kann deutlich mehr, als lediglich eine Verbindung zwischen Personen herzustellen oder den Kontakt mit Ihren Kontakten und/oder Ihrem Unternehmen aufrechtzuerhalten.

In diesem Abschnitt sind einige der Anwendungsfälle aufgeführt, die Ihnen mit Ihrem Telefon zur Verfügung stehen.

4.1 Konfigurieren Ihres Telefons für die Remote-Arbeit

Ihr IP-Telefon ist unter anderem auch für die Remote-Arbeit über eine gesicherte (bzw. verschlüsselte) Verbindung (VPN) geeignet.

Bei einem virtuellen privaten Netzwerk (VPN) handelt es sich um eine Technologie, die es Geräten ermöglicht, eine Tunnelverbindung zu einem Server herzustellen und Teil des Unternehmensnetzwerks (Netzwerk des VPN-Servers) zu werden. VPN-Tunnel werden durch den OpenVPN-Client des Telefons mithilfe von TLS-Authentifizierung, Anmeldedaten und Zertifikaten gesichert.

Vor dem Herstellen einer VPN-Verbindung sollten Sie sicherstellen, dass Sie die nachstehend aufgeführten Verbindungsdaten von Ihrem Hosting-Provider erhalten haben:

- Verbindungseinstellungen: Serveradresse, Port und Protokoll.
- CA Root-Zertifikatsdatei (.crt).
- Client-Zertifikatsdatei (.crt).
- Client-Schlüsseldatei (.key).

Die VPN-Verbindung muss auf der Seite der webbasierten Verwaltung konfiguriert, aktiviert und deaktiviert werden.

- Rufen Sie die Seite der webbasierten Verwaltung auf.
Ist das Telefon mit dem Netzwerk verbunden, kann Ihr Administrator über einen Internetbrowser auf die Seite der webbasierten Verwaltung zugreifen, indem er die IP-Adresse Ihres Telefons eingibt. Nach Eingabe der IP-Adresse wird das Administrator-Passwort des Telefons abgefragt.

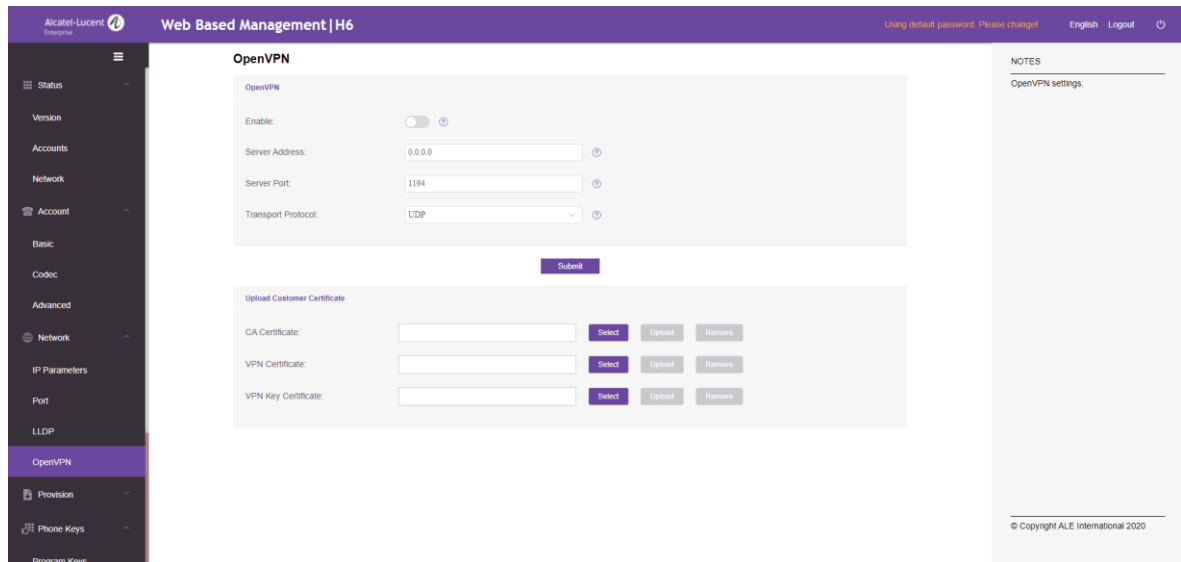

- Wählen Sie im Navigationsbereich auf der linken Seite OpenVPN aus.
- Geben Sie auf der OpenVPN-Seite die erforderlichen Daten (VPN-Serveradresse, Port und Protokoll) ein.
- Laden Sie die Sicherheitsdateien hoch. Klicken Sie dazu auf den Button Auswählen, um Sicherheitsdateien auszuwählen (CA-Root-Zertifikatsdatei, Client-Zertifikatsdatei sowie Client-Schlüsseldatei) und klicken Sie dann auf den Button Hochladen, um sie hochzuladen.
- Aktivieren Sie das VPN;
- Klicken Sie auf Absenden.
- Das Tischtelefon wird daraufhin neu gestartet.

Solange Sie das VPN nicht manuell deaktivieren, wird die Verbindung bei jedem Neustart des Telefons automatisch wiederhergestellt.

VPN deaktivieren:

- Rufen Sie die Seite der webbasierten Verwaltung auf.
- Wählen Sie im Navigationsbereich auf der linken Seite OpenVPN aus.
- VPN deaktivieren.
- Klicken Sie auf Absenden.
- Das Tischtelefon wird daraufhin neu gestartet.

4.2 Verbinden Ihres H6 DeskPhone mit dem WLAN







Sie können Ihr Tischtelefon mit dem drahtlosen Netzwerk Ihres Unternehmens oder zu Hause verbinden. Stecken Sie dazu eine USB-WLAN-Netzwerkkarte in den USB-A-Anschluss Ihres H6 DeskPhone ein: Besuchen Sie die offizielle Webseite von Alcatel-Lucent Enterprise oder wenden Sie sich an Ihren Administrator, um sich einen Überblick über die unterstützten Kartentypen zu verschaffen. Die WLAN-Netzwerkkarte kann sowohl das 2,4-GHz- als auch das 5-GHz-Frequenzband nutzen. Damit die optimale Audioqualität gewährleistet ist, empfehlen wir jedoch, die Verbindung stets über das 5-GHz-Band Ihres WLAN-Routers herzustellen. Das Telefon wählt automatisch das Netz mit dem besten Funksignal aus. Bei bestehender Verbindung zu einem WLAN-Zugangspunkt wird das folgende Symbol in der Statusleiste eingeblendet: .



4.2.1 Konfigurieren des WLAN-Netzwerks

Sie können Ihr Tischtelefon so konfigurieren, dass es eine Verbindung zu dem von Ihnen gewählten WLAN-Zugangspunkt (SSID) herstellt. Diesen Abschnitt sollten Sie sich vor allem dann besonders sorgfältig durchlesen, wenn Sie Ihr Telefon zum Zwecke der Remote-Arbeit mit Ihrem eigenen WLAN-Netzwerk verbinden oder die WLAN-Konfiguration des Telefons einsehen möchten. Bevor Sie Ihr Telefon konfigurieren können, müssen Sie zunächst einmal den Namen und den Netzwerksicherheitsschlüssel (die sog. Passphrase) des WLAN-Zugangspunkts in Erfahrung bringen.

Schließen Sie den WLAN-Adapter an den USB-A-Anschluss Ihres Telefons an.
Schalten Sie Ihr Tischtelefon ein (Stromversorgung über PoE oder Netzteil).

Das Telefon befindet sich im Ruhezustand

<i>Menü</i>	Rufen Sie das Menü auf, indem Sie die entsprechende kontextabhängige Taste drücken.
<i>Erweiterte Einstellungen</i>	Verwenden Sie dann die obere und untere Pfeiltaste sowie die OK-Taste, um die folgende Menüoption auszuwählen: Erweiterte Einstellungen. Das Administratorkennwort des Telefons wird abgefragt (das Standardkennwort lautet 123456).
<i>WLAN</i>	Daraufhin werden Ihnen alle gefundenen SSIDs entsprechend der Signalstärke aufgelistet (das Anzeigen der verfügbaren Netzwerke kann einige Sekunden in Anspruch nehmen). Verwenden Sie die obere und die untere Pfeiltaste, um innerhalb der Ansicht nach oben und unten zu navigieren.  : dieses Symbol, das links neben dem SSID-Namen angezeigt wird, zeigt die Signalstärke an. Je größer die Anzahl der Wellen, desto besser die Signalqualität. Während der Verbindungsherstellung wird dieses Symbol rechts neben dem SSID-Namen angezeigt.  : Dieses Symbol kennzeichnet die SSID, zu der aktuell eine Verbindung besteht.  : dieses Symbol kennzeichnet SSIDs, die bereits auf dem Telefon gespeichert wurden.
 oder <i>Detail</i>	Lassen Sie sich sämtliche Informationen, z. B. SSID, Verschlüsselungsmodus, Kanal und Signalstärke, über das ausgewählte Drahtlosnetzwerk anzeigen.
<i>Verbin.</i>	Stellen Sie eine Verbindung zwischen Ihrem Telefon und dem ausgewählten Drahtlosnetzwerk her.
	Wenn das Drahtlosnetzwerk nicht gespeichert ist, geben Sie den Netzwerksicherheitsschlüssel (Passphrase) ein, wenn Sie dazu aufgefordert werden. Verwenden Sie die Wähltastatur-Taste, um zwischen der numerischen und der alphabetischen Wähltastatur zu wechseln.  : Während der Verbindungsherstellung wird dieses Symbol

	(eine bis vier Wellen) eingeblendet.
	<p>War die Herstellung der Verbindung erfolgreich, werden Sie durch ein Benachrichtigungsfenster, das auf dem Display Ihres Telefons erscheint, darauf hingewiesen.</p> <p>Bei bestehender Verbindung zu einem WLAN-Zugangspunkt wird das folgende Symbol in der Statusleiste eingeblendet: . Die SSID und das Passwort werden automatisch gespeichert, solange sie noch nicht gespeichert wurden.</p>

Möchten Sie das Telefon wieder unter Verwendung eines Kabels mit dem Netzwerk verbinden, trennen Sie die WLAN-Netzwerkkarte vom Gerät, schließen Sie das Netzwerk-Kabel an und starten Sie das Tischtelefon neu.

4.2.2 Verwalten der WLAN-Netzwerke

Mit dem WLAN-Manager können Sie die Konfigurationen aller gespeicherten Drahtlosnetzwerke auf Ihrem Tischtelefon verwalten. Wenn ein Drahtlosnetzwerk verfügbar und auf Ihrem Tischtelefon gespeichert ist, stellt das Tischtelefon automatisch eine Verbindung zum Netzwerk her. Sollten mehrere Netzwerke verfügbar sein, wird das Netzwerk mit dem besten Signal ausgewählt.

4.2.2.1 Aufrufen des WLAN-Managers

Das Telefon befindet sich im Ruhezustand	
<i>Menü</i>	Rufen Sie das Menü auf, indem Sie die entsprechende kontextabhängige Taste drücken.
<i>Erweiterte Einstellungen</i>	<p>Verwenden Sie dann die obere und untere Pfeiltaste sowie die OK-Taste, um die folgende Menüoption auszuwählen: Erweiterte Einstellungen.</p> <p>Nach Eingabe der IP-Adresse wird das Administrator-Passwort des Telefons abgefragt.</p> <p>Bestätigen Sie Ihre Eingabe.</p>
WLAN	Verwenden Sie dann die obere und untere Pfeiltaste sowie die OK-Taste, um die folgende Menüoption auszuwählen: WLAN-Manager .

1. Verwenden Sie im WLAN-Menü die Navigationstasten oben-unten, um den Cursor zu bewegen und die Liste der Drahtlosnetzwerke anzuzeigen.

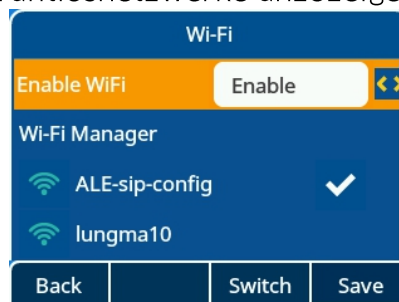

- Wenn sich der Cursor auf einem Drahtlosnetzwerk befindet, drücken Sie die Taste **Detail**, um detaillierte Informationen über das Netzwerk anzuzeigen, einschließlich SSID, Verschlüsselungsmodus und Signalisierungskanal.





4.2.2.2 Hinzufügen eines neuen Drahtlosnetzwerks

Rufen Sie den WLAN-Manager auf

<i>Hinzufügen</i>	Geben Sie die SSID, den Sicherheitsmodus, den Verschlüsselungsmodus und das Passwort für ein neues Drahtlosnetzwerk ein. Verwenden Sie die Wähltastatur-Taste, um zwischen der numerischen und der alphabetischen Wähltastatur zu wechseln.
<i>Sicherheit</i>	Wählen Sie einen WLAN-Verschlüsselungsmodus und geben Sie das festgelegte Passwort ein.
<i>Speichern</i>	Speichern Sie anschließend das Drahtlosnetzwerk.

4.2.2.3 Ändern des gespeicherten Drahtlosnetzwerks

Rufen Sie den WLAN-Manager auf

	Wählen Sie mit den Navigationstasten oben-unten das gespeicherte Drahtlosnetzwerk aus, das Sie bearbeiten möchten.
 oder <i>Bearbeiten</i>	Ändern Sie die SSID, den Sicherheitsmodus, den Verschlüsselungsmodus und das Passwort des Drahtlosnetzwerks. Verwenden Sie die Wähltastatur-Taste, um zwischen der numerischen und der alphabetischen Wähltastatur zu wechseln.
<i>Speichern</i>	Speichern Sie anschließend das Drahtlosnetzwerk.

4.2.2.4 Entfernen eines gespeicherten Drahtlosnetzwerks

Rufen Sie den WLAN-Manager auf

	Wählen Sie mit den Navigationstasten oben-unten das gespeicherte Drahtlosnetzwerk aus, das Sie entfernen möchten.
<i>Rückst.</i>	Entfernen Sie das ausgewählte Drahtlosnetzwerk.

4.3 Büroraumverwaltung

Mit dieser Funktion haben Sie die Möglichkeit, jedes kompatible SIP-Tischtelefon in Ihrem Unternehmen mit Ihrer eigenen Rufnummer zu nutzen. Wenn Sie Ihr Konto auf einem Tischtelefon aktivieren, wird Ihre gesamte Telefonkonfiguration abgerufen, darunter auch das lokale Verzeichnis und der Verlauf (erfordert Serverunterstützung). Nach dem Neustart stellt das Telefon seine ursprüngliche Konfiguration wieder her.



Hierbei ist es ratsam, immer nur eine Rufnummer zu aktivieren, um sicherzustellen, dass sämtliche der eingehenden Anrufe auf das in diesem Moment genutzte Telefon weitergeleitet werden.

Beachten Sie, dass diese Funktion vom Administrator des jeweiligen Tischtelefons aktiviert werden muss.

Bevor Sie diese Funktion nutzen, müssen Sie eine der verfügbaren Tasten des Tischtelefons entsprechend programmieren: *Büroraumverwaltung*.

4.3.1 Anmeldung zu Hot Desking

Beachten Sie, dass beim Start der Hot-Desking-Funktion alle Benutzerkonfigurationen des jeweiligen Telefons gelöscht werden.

	Drücken Sie die programmierbare Taste für die Hot Desking-Funktion.
OK	Bestätigen Sie die Löschung aller aktuellen Benutzerkonfigurationen.
	Geben Sie die Rufnummer und das Passwort Ihres SIP-Kontos ein.
 oder <i>Speichern</i>	Bestätigen Sie Ihre Eingabe. Die Konfiguration des SIP-Kontos wird auf das Tischtelefon automatisch geladen. Jetzt können Sie das Tischtelefon mit Ihrem eigenen Konto verwenden.

4.3.2 Abmeldung von Hot Desking

Möchten Sie Ihren Arbeitsplatz verlassen und den Ausgangszustand des Tischtelefons wiederherstellen, müssen Sie sich abmelden und das Telefon neu starten.



5 Anpassung Ihres Tischtelefons

5.1 Anpassen der Audiofunktionen

Die in diesem Abschnitt beschriebenen Funktionen können auch auf der Seite der webbasierten Verwaltung konfiguriert werden.

5.1.1 Auswahl des Ruftons

Wenn sich das Tischtelefon im Ruhezustand befindet:

<i>Menü</i>	Rufen Sie das Menü auf, indem Sie die entsprechende kontextabhängige Taste drücken.
<i>Grundeinstellungen</i>	Verwenden Sie dann die obere und untere Pfeiltaste sowie die OK-Taste, um die folgende Menüoption auszuwählen: <i>Grundeinstellungen</i> .
<i>Ton</i>	Verwenden Sie dann die obere und untere Pfeiltaste sowie die OK-Taste, um die folgende Menüoption auszuwählen: <i>Ton</i> .
<i>Rufton</i>	Verwenden Sie dann die obere und untere Pfeiltaste sowie die OK-Taste, um die folgende Menüoption auszuwählen: <i>Rufton</i> .
<i>Melodie int./ Melodie ext.</i>	Wählen Sie die Melodien für externe und interne Anrufe aus: <i>Melodie int./Melodie ext.</i>
	Wählen Sie eine gewünschte Melodie aus (insgesamt 16 vorinstallierte Melodien).
 oder <i>Eingabe</i>	Bestätigen Sie Ihre Auswahl.
	Beenden Sie den Vorgang.

5.1.2 Anpassen der Ruftonlautstärke





Wenn sich das Tischtelefon im Ruhezustand befindet:

	Wählen Sie den gewünschten Lautstärkepegel (insgesamt 10 Pegel) aus.
---	--

5.1.3 Konfigurieren des Ruftonmodus



Wenn sich das Tischtelefon im Ruhezustand befindet:

<i>Menü</i>	Rufen Sie das Menü auf, indem Sie die entsprechende kontextabhängige Taste drücken.
<i>Grundeinstellungen</i>	Verwenden Sie dann die obere und untere Pfeiltaste sowie die OK-Taste, um die folgende Menüoption auszuwählen: <i>Grundeinstellungen</i> .
<i>Ton</i>	Verwenden Sie dann die obere und untere Pfeiltaste sowie die OK-Taste, um die folgende Menüoption auszuwählen: <i>Ton</i> .
<i>Rufton</i>	Verwenden Sie dann die obere und untere Pfeiltaste sowie die OK-Taste,

	um die folgende Menüoption auszuwählen: <i>Rufton</i> .
<i>Ruftonmodus</i>	Verwenden Sie dann die obere und untere Pfeiltaste sowie die OK-Taste, um die folgende Menüoption auszuwählen: <i>Ruftonmodus</i> .
<i>Wechseln</i> oder 	<ul style="list-style-type: none"> • <i>Normaler Rufton</i> Das Eingehen eines Anrufs wird Ihnen durch ein normales Klingeln mitgeteilt. • <i>Ansteig. Rufton</i> Das Eingehen eines Anrufs wird Ihnen durch ein hinsichtlich der Lautstärke ansteigendes Klingeln mitgeteilt.
<i>Wechseln</i> oder 	Nun haben Sie die Möglichkeit, den Ruhemodus zu aktivieren/deaktivieren: <i>Ruhemodus</i> . Das Tischtelefon klingelt nicht mehr, die LED blinkt jedoch kontinuierlich, um einen eingehenden Anruf zu signalisieren.
 oder <i>Speichern</i>	Bestätigen Sie Ihre Auswahl.
	Beenden Sie den Vorgang.

5.1.4 Konfigurieren des Piep-Modus

Wenn sich das Tischtelefon im Ruhezustand befindet:

<i>Menü</i>	Rufen Sie das Menü auf, indem Sie die entsprechende kontextabhängige Taste drücken.
<i>Grundeinstellungen</i>	Verwenden Sie dann die obere und untere Pfeiltaste sowie die OK-Taste, um die folgende Menüoption auszuwählen: <i>Grundeinstellungen</i> .
<i>Ton</i>	Verwenden Sie dann die obere und untere Pfeiltaste sowie die OK-Taste, um die folgende Menüoption auszuwählen: <i>Ton</i> .
<i>Rufton</i>	Verwenden Sie dann die obere und untere Pfeiltaste sowie die OK-Taste, um die folgende Menüoption auszuwählen: <i>Rufton</i> .
<i>Piepton</i>	Verwenden Sie dann die obere und untere Pfeiltaste sowie die OK-Taste, um die folgende Menüoption auszuwählen: <i>Piepton</i> .
<i>Wechseln</i> oder 	<ul style="list-style-type: none"> • <i>0 Pieptöne</i> Das Eingehen eines Anrufs wird Ihnen durch ein normales Klingeln mitgeteilt. • <i>1 Pieptöne</i> Das Eingehen eines Anrufs wird Ihnen durch einen Piepton und dem darauffolgenden Klingelton mitgeteilt. • <i>3 Pieptöne</i> Das Eingehen eines Anrufs wird Ihnen durch drei Pieptöne und dem darauffolgenden Klingelton mitgeteilt.
 oder <i>Speichern</i>	Bestätigen Sie Ihre Auswahl.





Beenden Sie den Vorgang.

5.1.5 Konfigurieren des Seat-Modus

Ihr Tischtelefon unterstützt den Seat-Modus, welcher einem besonderen Rufmodus entspricht. Im Seat-Modus kann Ihr Administrator festlegen, ob der Ruf über den Lautsprecher, das Headset oder beides ausgegeben wird. Diese Funktion kann von Ihrem Administrator auf der Seite der webbasierten Verwaltung konfiguriert werden.

5.2 Auswählen der Sprache



Wenn sich das Tischtelefon im Ruhezustand befindet:

<i>Menü</i>	Rufen Sie das Menü auf, indem Sie die entsprechende kontextabhängige Taste drücken.
<i>Grundeinstellungen</i>	Verwenden Sie dann die obere und untere Pfeiltaste sowie die OK-Taste, um die folgende Menüoption auszuwählen: <i>Grundeinstellungen</i> .
<i>Sprachen</i>	Verwenden Sie dann die obere und untere Pfeiltaste sowie die OK-Taste, um die folgende Menüoption auszuwählen: <i>Sprachen</i> .
<i>Wechseln</i> oder 	Wählen Sie die gewünschte Sprache.
 oder <i>Speichern</i>	Bestätigen Sie Ihre Auswahl.
	Beenden Sie den Vorgang.

5.3 Anpassen der Display-Helligkeit des Tischtelefons



Wenn sich das Tischtelefon im Ruhezustand befindet:

<i>Menü</i>	Rufen Sie das Menü auf, indem Sie die entsprechende kontextabhängige Taste drücken.
<i>Grundeinstellungen</i>	Verwenden Sie dann die obere und untere Pfeiltaste sowie die OK-Taste, um die folgende Menüoption auszuwählen: <i>Grundeinstellungen</i> .
<i>Display</i>	Verwenden Sie dann die obere und untere Pfeiltaste sowie die OK-Taste, um die folgende Menüoption auszuwählen: <i>Display</i> .
<i>Hintergrundbel.</i>	Verwenden Sie dann die obere und untere Pfeiltaste sowie die OK-Taste, um die folgende Menüoption auszuwählen: <i>Hintergrundbel.</i>
Verwenden Sie die Navigationstasten links-rechts, um die Helligkeit des Displays anzupassen.	
<i>Einst. b. Akt.</i>	Anpassen der Display-Helligkeit, wenn das Tischtelefon aktiv ist.
<i>Einst. b. Inakt.</i>	Anpassen der Display-Helligkeit, wenn das Tischtelefon inaktiv ist.
<i>Beleuchtungsdauer</i>	Legen Sie die Dauer für die Hintergrundbeleuchtung des Tischtelefons fest.
<i>Wechseln</i> oder 	Legen Sie die Dauer für die Hintergrundbeleuchtung fest.

 oder <i>Speichern</i>	Bestätigen Sie Ihre Auswahl.
	Beenden Sie den Vorgang.



5.4 Aktivieren des Bildschirmschoners und Festlegen der Wartezeit

Wenn sich das Tischtelefon im Ruhezustand befindet:

<i>Menü</i>	Rufen Sie das Menü auf, indem Sie die entsprechende kontextabhängige Taste drücken.
<i>Grundeinstellungen</i>	Verwenden Sie dann die obere und untere Pfeiltaste sowie die OK-Taste, um die folgende Menüoption auszuwählen: <i>Grundeinstellungen</i> .
<i>Display</i>	Verwenden Sie dann die obere und untere Pfeiltaste sowie die OK-Taste, um die folgende Menüoption auszuwählen: <i>Display</i> .
<i>Bildschirmschoner</i>	Verwenden Sie dann die obere und untere Pfeiltaste sowie die OK-Taste, um die folgende Menüoption auszuwählen: <i>Bildschirmschoner</i> .
<i>Bildschirmschoner</i>	Aktivieren Sie den Bildschirmschoner und legen Sie die Wartezeit fest (verwenden Sie dazu die Navigationstasten links-rechts).
<i>Wartezeit</i>	Geben Sie die Wartezeit in Sekunden ein, nach welcher der Bildschirmschoner starten soll.
 oder <i>Speichern</i>	Bestätigen Sie Ihre Auswahl.
	Beenden Sie den Vorgang.



5.5 Konfigurieren des Hintergrundbildes für Ihr H6 DeskPhone

Wenn sich das H6 DeskPhone im Ruhezustand befindet:

<i>Menü</i>	Rufen Sie das Menü auf, indem Sie die entsprechende kontextabhängige Taste drücken.
<i>Grundeinstellungen</i>	Verwenden Sie dann die obere und untere Pfeiltaste sowie die OK-Taste, um die folgende Menüoption auszuwählen: <i>Grundeinstellungen</i> .
<i>Display</i>	Verwenden Sie dann die obere und untere Pfeiltaste sowie die OK-Taste, um die folgende Menüoption auszuwählen: <i>Display</i> .
Hintergrund einrichten	Verwenden Sie die Navigationstasten oben-unten sowie die OK-Taste, um ein Bild als Hintergrund für die Startseite auszuwählen.
Hintergrundbild	Das Hintergrundbild kann auf der Seite der webbasierten Verwaltung konfiguriert werden.
 oder <i>Speichern</i>	Bestätigen Sie Ihre Auswahl.
	Beenden Sie den Vorgang.



5.6 Konfigurieren des Format der Startseite

Wenn sich das Tischtelefon im Ruhezustand befindet:

<i>Menü</i>	Rufen Sie das Menü auf, indem Sie die entsprechende kontextabhängige Taste drücken.
<i>Grundeinstellungen</i>	Verwenden Sie dann die obere und untere Pfeiltaste sowie die OK-Taste, um die folgende Menüoption auszuwählen: <i>Grundeinstellungen</i> .
<i>Display</i>	Verwenden Sie dann die obere und untere Pfeiltaste sowie die OK-Taste, um die folgende Menüoption auszuwählen: <i>Display</i> .
<i>Startseite</i>	Wählen Sie mit den Navigationstasten links-rechts oder der Umschalttaste einen Anzeigemodus für die Startseite aus.
 oder <i>Speichern</i>	Bestätigen Sie Ihre Auswahl.
	Beenden Sie den Vorgang.

5.7 Einrichten der Rufnummer des Anrufbeantworters



Wenn sich das Tischtelefon im Ruhezustand befindet:

<i>Menü</i>	Rufen Sie das Menü auf, indem Sie die entsprechende kontextabhängige Taste drücken.
<i>Anrufbeantworter</i>	Verwenden Sie dann die obere und untere Pfeiltaste sowie die OK-Taste, um die folgende Menüoption auszuwählen: <i>Anrufbeantworter</i> .
<i>Rufn. d. AB einrichten.</i>	Verwenden Sie dann die obere und untere Pfeiltaste sowie die OK-Taste, um die folgende Menüoption auszuwählen: <i>Rufn. d. AB einrichten.</i>
	Geben Sie nun die Rufnummer des Anrufbeantworters für den jeweiligen Konto ein.
 oder <i>Speichern</i>	Bestätigen Sie Ihre Auswahl.
	Beenden Sie den Vorgang.



5.8 Programmierbare Tasten

Je nach Tischtelefonmodell können Sie zwischen 8 (bei H3P/H3G) und 12 Tasten (bei H6) programmieren.

5.8.1 Konfigurieren einer programmierbaren Taste

	Drücken Sie lange auf eine programmierbare Taste (auf der rechten Seite des Bildschirms).
 Wechseln	Legen Sie den Typ der programmierbaren Taste fest. Füllen Sie die Optionen je nach Tastentyp aus.
 oder <i>Speichern</i>	Speichern Sie die Konfiguration der programmierbaren Taste.

5.8.2 Entfernen der Konfiguration einer programmierbaren Taste

	Drücken Sie lange auf eine programmierbare Taste (auf der rechten Seite des Bildschirms).
 Wechseln	<i>Wechseln Sie mithilfe der Navigationstasten links-rechts zur Option Nicht definiert.</i>
 oder <i>Speichern</i>	Speichern Sie Ihre Auswahl, um die Konfiguration der programmierbaren Taste zu entfernen.

5.8.3 Unterstützte Typen der programmierbaren Tasten

- *Nicht definiert*: Konfigurierung der Taste löschen.
- *Konto*: Leitungstaste erstellen.
 - *Konto*: Legen Sie fest, welches der SIP-Konten verwendet werden soll.
 - *Kennzeichnung*: Geben Sie die auf der Startseite angezeigte Kennzeichnung der Leitungstaste ein.
- *Kurzwahl*: Kurzwahltaste (für direktes Anrufen eines Kontakts) erstellen.
 - *Konto*: Legen Sie fest, welches der SIP-Konten verwendet werden soll.
 - *Kennzeichnung*: Geben Sie die auf der Startseite angezeigte Bezeichnung der Kurzwahltaste ein.
 - *Wert*: geben Sie die Nummer zur Sofortwahl ein.
- *BLF (Besetztlampenfeld)*: zeigt an, ob ein bestimmtes mit der Telefonanlage verbundenes Konto frei oder besetzt ist. Verwenden Sie die BLF-Taste, um einen Direktruf zu tätigen oder einen Anruf entgegzunehmen.
 - *Konto*: Legen Sie fest, welches der SIP-Konten verwendet werden soll.
 - *Kennzeichnung*: Geben Sie die auf der Startseite angezeigte Kennzeichnung der BLF-Taste ein.
 - *Wert*: die Rufnummer der zu überwachenden Nebenstelle.
 - *Nebenstelle*: die Liste der zu überwachenden Nebenstellen.
- *BLF-Liste*: Liste der zu überwachenden Nebenstellen. Die Liste wird von Ihrem Administrator über die Seite der webbasierten Verwaltung oder eine Konfigurationsdatei festgelegt.
 - *Konto*: Wählen Sie ein bestimmtes SIP-Konto aus, welches die Nebenstellen dieses Kontos überwachen soll.
- *Halten*: Versetzen Sie den aktuellen Anrufer in die Warteschleife.
 - *Kennzeichnung*: Geben Sie die auf der Startseite angezeigte Kennzeichnung der Halten-Taste ein.
- *Weiterleitung*: Aktuelles Gespräch übergeben.
 - *Kennzeichnung*: Geben Sie die auf der Startseite angezeigte Kennzeichnung der Weiterleitungstaste ein.
 - *Wert*: Die Rufnummer, die weitergeleitet werden soll.
- *Konferenz*: die Funktion des Konferenzgesprächs.
 - *Kennzeichnung*: Geben Sie die auf der Startseite angezeigte Kennzeichnung der Konf-Taste ein.
 - *Wert*: die Nummer des Anrufers, der ein Konferenzgespräch einleiten möchte.
- *DND: „Nicht stören“-Funktion*.
 - *Kennzeichnung*: Geben Sie die auf der Startseite angezeigte Kennzeichnung der DND-Taste ein.

- *Erneut anrufen: Wählen Sie die zuletzt gewählte Rufnummer.*
 - *Kennzeichnung:* Geben Sie die auf der Startseite angezeigte Kennzeichnung der Taste Erneut anrufen ein.
- *Verzeichnis: lokales Verzeichnis.*
 - *Kennzeichnung:* Geben Sie die auf der Startseite angezeigte Kennzeichnung der Verzeichnis-Taste ein.
- *Rufumleitung: Anruf an eine andere Rufnummer sofort umleiten.*
 - *Kennzeichnung:* Geben Sie die auf der Startseite angezeigte Kennzeichnung der Rufumleitungstaste ein.
 - *Wert:* Geben Sie die Zielnummer ein.
- *Anrufbeantworter:* Verbinden Sie sich mit dem Anrufbeantworter, um Sprachnachrichten abzurufen.
 - *Konto:* Legen Sie fest, welches der SIP-Konten verwendet werden soll.
 - *Kennzeichnung:* Geben Sie die auf der Startseite angezeigte Bezeichnung der Anrufbeantworter-Taste ein.
 - *Wert:* Geben Sie den Vorwahlcode des Anrufbeantworters ein.
- *Bürraumverwaltung:* Desk-Sharing-Funktion.
 - *Kennzeichnung:* Geben Sie die auf der Startseite angezeigte Bezeichnung der Hot Desking-Taste ein.
- *Vorwahl:* Geben Sie die vordefinierte Vorwahl, die beim Beginn eines Wählvorgangs verwendet wird.
 - *Konto:* Legen Sie fest, welches der SIP-Konten verwendet werden soll.
 - *Kennzeichnung:* Geben Sie die auf der Startseite angezeigte Bezeichnung der Vorwahl-Taste ein.
 - *Wert:* Vorwahl.
- *DTMF:* Senden Sie ein vordefiniertes DTMF-Signal während des Gesprächs.
 - *Kennzeichnung:* Geben Sie die auf der Startseite angezeigte Bezeichnung der DTMF-Taste ein.
 - *Wert:* DTMF-Code.
- *Dir. entgegen.:* Anruf direkt entgegennehmen.
 - *Konto:* Legen Sie fest, welches der SIP-Konten verwendet werden soll.
 - *Kennzeichnung:* Geben Sie die auf der Startseite angezeigte Bezeichnung der Taste Direktes Entgegennehmen ein.
 - *Wert:* Geben Sie den für die Entgegennahme vorgesehenen Code und die sich daran anschließende Nummer der Nebenstelle ein.
- *Grp. entgegen.:* Anruf in der Gruppe entgegennehmen.
 - *Konto:* Legen Sie fest, welches der SIP-Konten verwendet werden soll.
 - *Kennzeichnung:* Geben Sie die auf der Startseite angezeigte Bezeichnung der Taste Gruppen-Entgegennahme ein.
 - *Wert:* Geben Sie den für die Gruppen-Entgegennahme vorgesehenen Code und die sich daran anschließende Nummer der Nebenstelle ein.
- *Headset:* Aktivieren/Deaktivieren des Headset-Modus.
 - *Kennzeichnung:* Geben Sie die auf der Startseite angezeigte Bezeichnung der Headset-Taste ein.
- *Gruppenhören:* Aktivieren/Deaktivieren des Gruppenhörmodus.

- *Kennzeichnung*: Geben Sie die auf der Startseite angezeigte Bezeichnung der Gruppenhören-Taste ein.
- *Gegensprechen*: Rufen Sie den Kontakt an, welcher den Anruf automatisch entgegennehmen wird.
 - *Konto*: Legen Sie fest, welches der SIP-Konten verwendet werden soll.
 - *Kennzeichnung*: Geben Sie die auf der Startseite angezeigte Bezeichnung der Gegensprechen-Taste ein.
 - *Wert*: Geben Sie die Rufnummer des Kontakts an.
- *Audio-Hub*: Verwenden Sie Ihr Tischtelefon als einen USB-Audio-Hub für Ihren Computer.
 - *Kennzeichnung*: Geben Sie die auf der Startseite angezeigte Bezeichnung der Audio-Hub-Taste ein.
- *XML-Browser*: Zeigen Sie eine XML-Seite an.
 - *Kennzeichnung*: Geben Sie die auf der Startseite angezeigte Bezeichnung der XML-Browser-Taste ein.
 - *Wert*: Geben Sie die URL-Adresse der XML-Seite ein.
- *Telefonsperre*: Telefon sperren/entsperren.
 - *Kennzeichnung*: Geben Sie die auf der Startseite angezeigte Bezeichnung der Telefonsperre-Taste ein.
- *USB-Aufzeichnung*: Aufzeichnung von Gesprächen auf USB-Datenträger.
 - *Kennzeichnung*: Geben Sie die auf der Startseite angezeigte Bezeichnung der Taste ein.
 - Diese Funktion ist nur auf dem H6 DeskPhone verfügbar.

Programmierbare Tasten können über die Seite der webbasierten Verwaltung oder mit Hilfe der Konfigurationsdatei vom Administrator konfiguriert werden.

Das Verhalten der LED-Anzeige ist von der Konfiguration Ihres Tischtelefons abhängig. Sie können die Typen der programmierbaren Tasten so definieren, dass sie den Anforderungen der verschiedenen Telefonanlagen entsprechen, z. B. automatische Anrufverteilung (ACD) und Hotellerie-Funktionen. Die spezifische Konfiguration hängt von den Anforderungen der Telefonanlage ab.

- Für weitere Informationen wenden Sie sich an Ihren Administrator.

5.9 Entgegennehmen eines auf einem anderen Telefon eingehenden Anrufs

Wenn Sie dazu berechtigt sind, können Sie Anrufe für ein bestimmtes Konto entgegennehmen, die auf Ihrem eigenen Telefon nicht angenommen werden.

Der Server kann so konfiguriert werden, dass das Entgegennehmen solcher Anrufe auf einigen Telefonen nicht möglich ist.

Bevor Sie diese Funktion nutzen, müssen Sie eine der Tasten auf der Startseite für die folgenden Funktionen programmieren: *Dir. entgegenn.* oder *Grp. entgegenn.*

- Gehört das klingelnde Telefon Ihrer eigenen Gruppe an, wählen Sie die vorprogrammierte Taste: *Grp. entgegen*
- Gehört das klingelnde Telefon nicht Ihrer eigenen Gruppe an, wählen Sie die vorprogrammierte Taste: *Dir. entgegen*

5.10 Aktivieren des Headset-Modus

Sie haben die Möglichkeit, ein Headset mit Ihrem Tischtelefon zu verwenden. Möchten Sie, dass das Headset nur bei eingehenden Anrufen klingelt, ist die Aktivierung der Tonausgabe über das Headset vorzunehmen.

Bevor Sie diese Funktion nutzen können, müssen Sie die Headset-Taste drücken, um die Headset-Funktion zu aktivieren. Wenn die Funktion aktiviert ist, leuchtet die LED des Headsets blau auf.

Wenn sich das Tischtelefon im Ruhezustand befindet:

Koppeln Sie das Headset mit dem Tischtelefon bzw. schließen Sie es daran an





Drücken Sie die *Headset*-Taste.

Im Display Ihres Tischtelefons wird das folgende Symbol angezeigt: 

5.11 Festlegen des Uhrzeit- und Datumsformats

Wenn sich das Tischtelefon im Ruhezustand befindet:

<i>Menü</i>	Rufen Sie das Menü auf, indem Sie die entsprechende kontextabhängige Taste drücken.
<i>Grundeinstellungen</i>	Verwenden Sie dann die obere und untere Pfeiltaste sowie die OK-Taste, um die folgende Menüoption auszuwählen: <i>Grundeinstellungen</i> .
<i>Zeit und Datum</i>	Verwenden Sie dann die obere und untere Pfeiltaste sowie die OK-Taste, um die folgende Menüoption auszuwählen: <i>Zeit und Datum</i> .
	<i>Datum:</i> Wählen Sie mit den Navigationstasten links-rechts ein Datumsformat aus. Es sind 6 Datumsformate verfügbar: <i>JJ-MM-TT</i> , <i>JJJJ/MM/TT</i> , <i>JJ/MM/TT</i> , <i>JJJJ MM TT</i> , <i>JJJJ-MM-TT</i> und <i>MM TT WW</i>
	<i>Zeit:</i> Wählen Sie mit den Navigationstasten links-rechts ein Zeitformat aus. Es sind zwei Zeitformate verfügbar: <i>12-Stunden-</i> und <i>24-Stunden-Anzeige</i> .
 oder <i>Speichern</i>	Bestätigen Sie Ihre Auswahl.

6 Kontaktaufnahme mit Ihrem Administrator (technischer Support)

Sollten Sie technische Fragen haben, können Sie sich direkt an Ihren Administrator wenden. Bevor Sie dies tun, sollten Sie jedoch sicherstellen, dass Sie Informationen wie die Codes Ihres Tischtelefons und die Softwareversion zur Hand haben.

6.1 Technischer Code / Datumscode

Die Codes befinden sich auf der Rückseite des Geräts. Bei diesem Etikett handelt es sich lediglich um ein Beispiel und nicht um das Etikett, das auf Ihrem Tischtelefon angebracht ist.

- 1 Technischer Code (Bestellcode)
MAC-Informationen und Datumscode



6.2 Anzeigen der Softwareversion/Netzwerkeinstellungen (IP-Adresse)

Verwenden Sie die nachstehend aufgeführten Methoden, um sich die Softwareversion auf Ihrem Telefon anzeigen zu lassen:

Wenn sich das Tischtelefon im Ruhezustand befindet:

Verwenden Sie eine der folgenden Methoden:

	Anzeige der aktuellen IP- und MAC-Adressen sowie der Softwareversion des Tischtelefons.
<i>Menü → Status</i>	Anzeige der aktuellen IP- und MAC-Adressen sowie der Softwareversion des Tischtelefons.

6.3 Zugriff auf die Administratorkonfiguration

6.3.1 Konfigurieren des Standardpassworts

Das Standardpasswort für die erweiterten Einstellungen des Tischtelefons lautet „123456“. Der Standardbenutzername und das Standardpasswort für den Zugriff auf die webbasierte Verwaltung lauten „admin“ bzw. „123456“.

Bei der ersten Verbindung fordert das Tischtelefon den Benutzer auf, das Standardpasswort zu ändern.

6.3.2 Erweiterte Einstellungen

Wenn sich das Tischtelefon im Ruhezustand befindet:

<i>Menü</i>	Rufen Sie das Menü auf, indem Sie die entsprechende kontextabhängige Taste drücken.
<i>Erweiterte Einstellungen</i>	Verwenden Sie dann die obere und untere Pfeiltaste sowie die OK-Taste, um die folgende Menüoption auszuwählen: <i>Erweiterte Einstellungen</i> .
<123>	Geben Sie das Administrator-Passwort ein.
	Im Menü „Erweiterte Einstellungen“ kann der Administrator SIP-Konten einrichten, Drahtlosnetzwerke und die automatische Bereitstellung konfigurieren, das Passwort ändern sowie IP-Parameter und Zertifikate anzeigen. Der Administrator kann in diesem Menü außerdem das Tischtelefon auf die Werkseinstellungen zurücksetzen.

6.3.3 Webbasierte Verwaltung (WBM)

Mit der webbasierten Verwaltung ist der Administrator in der Lage, die Einstellungen des Tischtelefons einfach zu konfigurieren. Über einen webbasierten Verwaltungsdienst, der von Ihrem Tischtelefon gehostet wird, kann der Administrator Ihr Telefon verwalten und konfigurieren.

Ist das Tischtelefon mit dem Netzwerk verbunden, kann Ihr Administrator über einen Internetbrowser auf die webbasierte Verwaltung zugreifen, indem er die IP-Adresse Ihres Telefons eingibt.

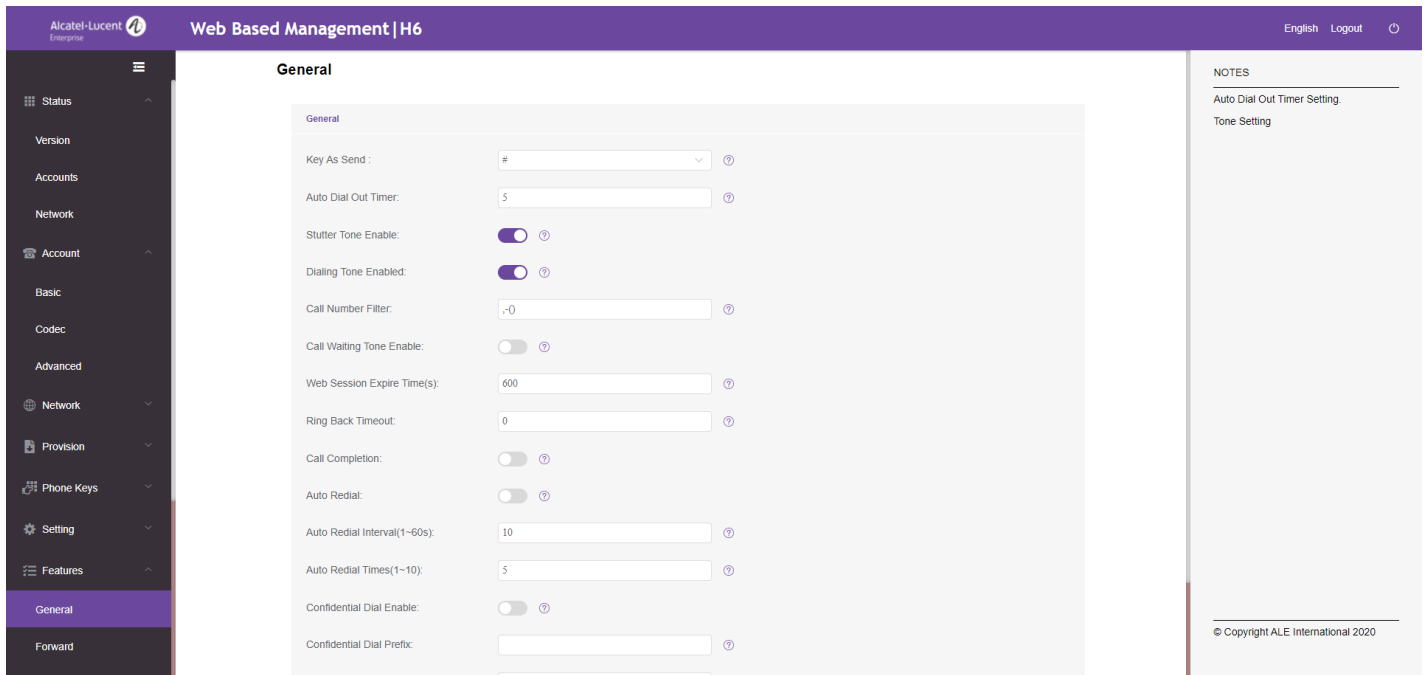

Über die webbasierte Verwaltung kann Ihr Administrator sämtliche SIP-Konten des Tischtelefons konfigurieren.

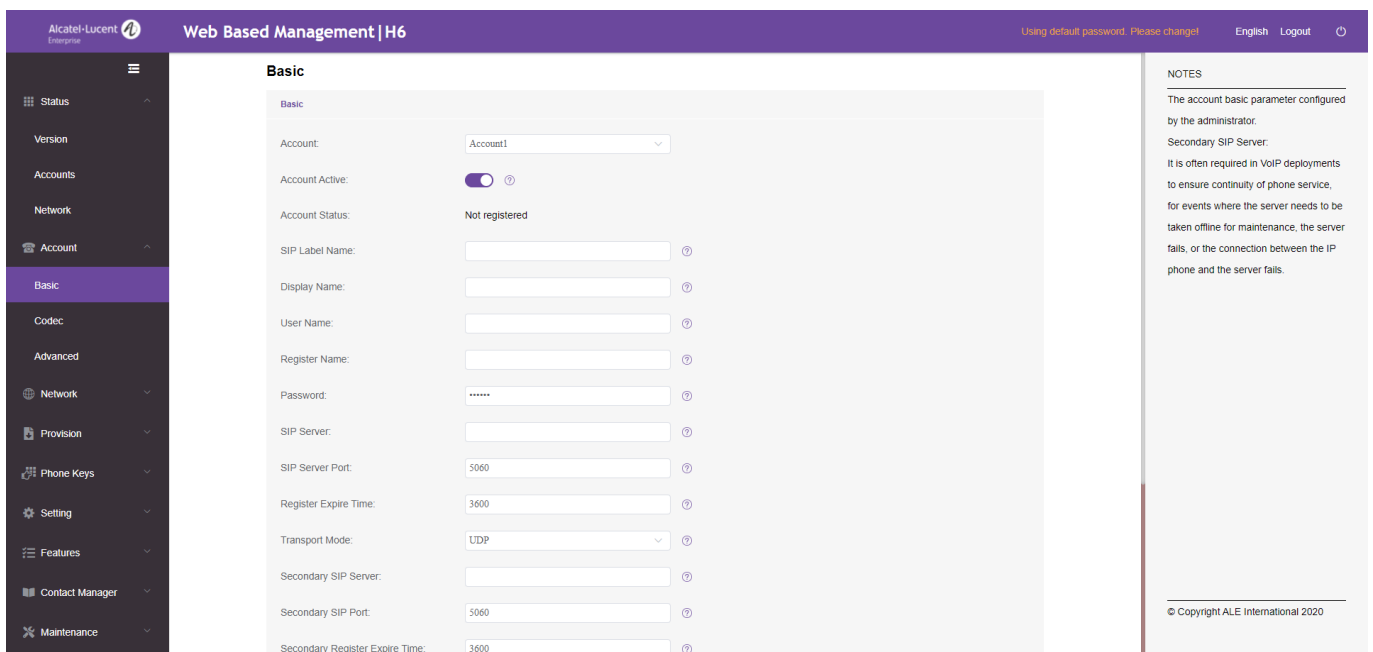

Der Administrator kann außerdem die programmierbaren Tasten und die dynamischen programmierbaren Tasten festlegen, die auf der Startseite angezeigt werden.

The screenshot shows the 'Dynamic Softkey' configuration page in the Alcatel-Lucent Web Based Management interface. The page has a purple header with the Alcatel-Lucent logo and 'Web Based Management | H6'. A sidebar menu on the left lists various configuration categories, with 'Dynamic Softkey' highlighted. The main content area contains a table with columns for Key, Type, Account, Value, Label, and Extension. The table lists 15 softkey configurations, including Memu, Do Not Disturb, History, Directory, Redial, Release, Hold, Mute, Transfer, Message, Conference, Handsfree, Headset, and Up. Each row has dropdown menus for Type and Account, and input fields for Value, Label, and Extension. A 'NOTES' section on the right explains that the page configures parameters for dynamic keys, including program key type, account, label, etc. A copyright notice for ALE International 2020 is at the bottom right.

Key	Type	Account	Value	Label	Extension
Softkey 1	Memu	Account1			
Softkey 2	Do Not Disturb	Account1			
Softkey 3	History	Account1			
Softkey 4	Directory	Account1			
Redial	Not Used	Account1			
Release	Not Used	Account1			
Hold	Not Used	Account1			
Mute	Not Used	Account1			
Transfer	Not Used	Account1			
Message	Not Used	Account1			
Conference	Not Used	Account1			
Handsfree	Not Used	Account1			
Headset	HeadSet	Account1			
Up	Not Used	Account1			

Sämtliche Konfigurationsparameter des Tischtelefons können über die Seite der webbasierten Verwaltung eingerichtet werden.

- Audio (Klingeln, Freizeichen...)
- Hintergrundbeleuchtung, Bildschirmschoner, Auto-Sperre
- Datumsformat, Zeitformat
- Anruf weiterleiten, DND
- Hotline
- Sprechanlage
- Programmierbare Tasten
- Netzwerkkonfiguration (DM, DNS, Ethernet, IP-Parameter, LDAP...)
- VPN-Konfiguration
- Hintergrundbild (H6)
- ...

7 Zubehör

Das von ALE unterstützte Zubehör funktioniert reibungslos mit unseren Clients (Festnetztelefonen, Softphones). Die in diesem Dokument enthaltene Zubehörliste ist nicht vertraglich bindend und kann ohne vorherige Ankündigung geändert werden.

7.1 Headset

Sie können ein ALE RJ9-Headset für Anrufe am H3P / H3G / H6 oder ein USB-Headset für Anrufe am H6 verwenden. USB-Headsets, die auf dieser Seite nicht gelistet sind, funktionieren bei Anschluss an Ihr Tischtelefon möglicherweise nicht ordnungsgemäß. Weitere Informationen zu Headsets erhalten Sie von Ihrem Administrator oder auf der Website von Alcatel-Lucent Enterprise. Die folgenden Headsets wurden strengen Tests unterzogen und sind mit H3P / H3G / H6 kompatibel:

RJ9-Headset	Alcatel-Lucent Enterprise AH 11 GA HEADSET MONO RJ9
	Alcatel-Lucent Enterprise AH 12 GA HEADSET STEREO RJ9
USB-Headset	Alcatel-Lucent Enterprise AH 11 U HEADSET MONO USB-A
	Alcatel-Lucent Enterprise AH 12 U HEADSET STEREO USB-A
	Alcatel-Lucent Enterprise AH 21 U PREMIUM HEADSET MONO USB-A
	Alcatel-Lucent Enterprise AH 22 U PREMIUM HEADSET STEREO USB-A
	Alcatel-Lucent Enterprise AH 22 M PREMIUM HEADSET STEREO USB-A

7.2 USB-WLAN-Adapter

Das H6 DeskPhone unterstützt derzeit den Tenda U3/U9 WLAN-Adapter. Weitere Informationen über die WLAN-Adapter erhalten Sie von Ihrem Administrator oder auf der Website von Alcatel-Lucent Enterprise.

7.3 Wandmontage

Damit sich Ihr Telefon an der Wand befestigen lässt, müssen Sie zunächst einmal eine handelsübliche Montageplatte anbringen. Informationen dazu, wie die Montageplatte an der Wand befestigt wird, finden Sie in der Montageanleitung des jeweiligen Herstellers. Haben Sie die Montageplatte montiert, können Sie sich wieder Ihrem Telefon widmen, um es für die Wandmontage vorzubereiten. Der Wandmontagesatz ist separat erhältlich (sämtliche Informationen zur Bestellung finden Sie im Kapitel Bestellinformationen).

1 Befestigen Sie den Wandmontagesatz mit den beiden mitgelieferten Schrauben fest an der Rückseite des Telefons.

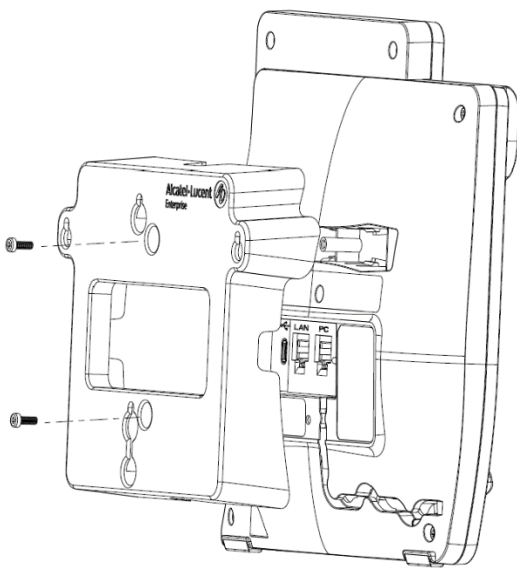

2 Hängen Sie das montierte Telefon mit dem Wandmontagesatz an die Wandplatte.

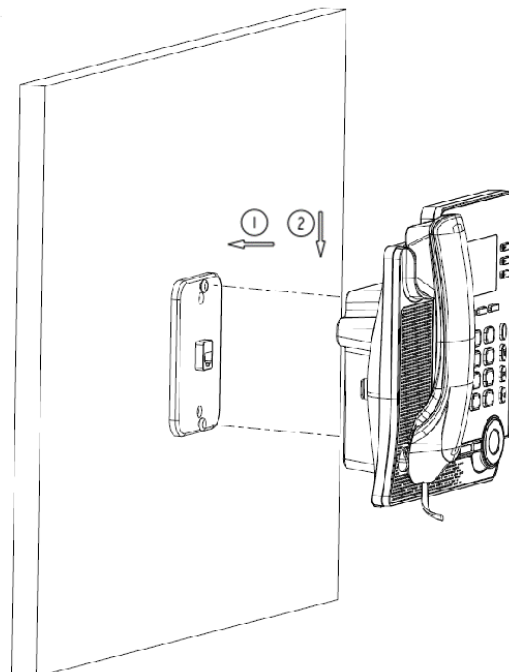

8 Technische Daten

	H3P DeskPhone	H3G DeskPhone	H6 DeskPhone
Breite	214 mm	214 mm	214 mm
Länge	191 mm	191 mm	191 mm
Höhe	47 mm	47 mm	47 mm
Gewicht	795 g	795 g	805 g
Winkel des Stützfußes	45°/50°	45°/50°	45°/50°
Farbe	Grau	Grau	Grau
Display	Monochromes 2,8-Zoll-Display mit Hintergrundbeleuchtung, 132 × 64 Pixel	Monochromes 2,8-Zoll-Display mit Hintergrundbeleuchtung, 132 × 64 Pixel	2,8-Zoll-Farbdisplay, 320 × 24 Pixel
Leitungstaste	3	3	4
Headset-Anschluss	RJ9	RJ9	RJ9/USB Typ A
Ethernet-Anschluss	Doppelte Ethernet- Anschlüsse mit 100 Mbps	Doppelte Ethernet- Anschlüsse mit 1000 Mbps	Doppelte Ethernet- Anschlüsse mit 1000 Mbps
Power over Ethernet (IEEE 802.3af)	Klasse 1	Klasse 1	Klasse 2
Externe Stromversorgung (Zubehör)	5 V / 2 A	5 V / 2 A	5 V / 2 A
Betriebstemperatur	-5 °C bis +45 °C	-5 °C bis +45 °C	-5 °C bis +45 °C

9 Bestellinformationen

H3P DeskPhone	3MK27010AA
H3G DeskPhone	3MK27011AA
H6 DeskPhone	3MK27012AA
H3P/H3G/H6 Wandmontagesatz	3MK27015AA
H3P/H3G/H6 Netzteil Europa	3MK37001AA
H3P/H3G/H6 Netzteil USA	3MK37001US
H3P/H3G/H6 Netzteil UK	3MK37001UK
H3P/H3G/H6 Netzteil AU	3MK37001AU

10 Gewährleistung und Garantiebedingungen

10.1 Sicherheitshinweise

- Ohne ausdrückliche Genehmigung der für die Einhaltung der Vorschriften verantwortlichen Stelle ist der Benutzer nicht berechtigt, das Gerät zu betreiben und Änderungen oder Modifikationen am Gerät vorzunehmen.
- Halten Sie daher stets den nachstehend angegebenen Sicherheitsabstand zwischen Ihrem Herzschrittmacher oder implantierten Herzdefibrillator und dem Hörer, der magnetische Komponenten enthält, ein: 4 Zentimeter (1,6 Zoll) – Mindestabstand.
- Personen mit Herzschrittmachern sind dazu angehalten, sich von dem kabellosen Tischtelefon nach Möglichkeit fernzuhalten (Mindestabstand: 15 cm/6 Zoll).
- Es wird empfohlen, die üblichen Abnahmeverfahren durchzuführen, bevor dieses Gerät in Bereichen eingesetzt wird, in denen die Gesundheit und Sicherheit von Personen besonders gefährdet ist (Krankenhäuser o. ä.).
- Im Hörer sind magnetische Komponenten verbaut, die scharfkantige metallische Gegenstände anziehen können. Um Verletzungen zu vermeiden, sollten Sie sich daher vor jedem Gebrauch stets vergewissern, dass keine scharfkantigen metallischen Gegenstände am Hörer und dem Mikrofon haften.
- Benutzen Sie das Telefon (mit Ausnahme von schnurlosen Geräten) nicht während eines Gewitters. Bei Nichtbeachtung besteht trotz geringer Wahrscheinlichkeit die Gefahr eines elektrischen Schlags durch Blitzeinwirkung.
- Verwenden Sie dieses Gerät nicht in Umgebungen, in denen Explosionsgefahr besteht.
- Schließen Sie dieses Telefon unter keinen Umständen an einen ISDN-Anschluss (Integrated Services Digital Network) oder an einen herkömmlichen PSTN-Anschluss (Public Switched Telephone Network) an. Das Gerät kann andernfalls irreparabel beschädigt werden.
- Lassen Sie Ihr Tischtelefon niemals mit Wasser in Berührung kommen.
- Verwenden Sie zur Reinigung Ihres Telefons ein weiches, angefeuchtetes Tuch. Verwenden Sie niemals Lösungsmitteln (Trichlorethylen, Aceton usw.), welche die Kunststoffteile Ihres Tischtelefons beschädigen können. Bei der Reinigung ebenso ungeeignet sind alle Arten von Sprühreinigern.
- H3P/H3G/H6 DeskPhone: Dieses Produkt ist dafür vorgesehen, entweder über einen Ethernet-Anschluss (LAN) oder über eine Gleichstromschnittstelle von einem zertifizierten Direktsteckernetzteil versorgt zu werden, das als „FRECOM“ (begrenzte Stromquelle) gemäß CSA/UL/IEC 60950-1 zugelassen ist. Das Netzteil muss eine Nennspannung von 5 V DC und eine Stromstärke von mindestens 2 A haben.
Zugelassenes Netzteil: F12L20-050200SPAC
- Bei bestehender PoE-Verbindung, dürfen keine externen Netzteile verwendet werden.
- PoE-Geräte (Power over Ethernet), die Strom liefern oder empfangen, sowie sämtliche der daran angeschlossenen Kabel dürfen ausschließlich in Innenräumen betrieben bzw. verlegt werden.

Rechtliche Hinweise von ALE:

www.al-enterprise.com

Der Name und das Logo von Alcatel-Lucent sind Marken von Nokia, die unter Lizenz von ALE verwendet werden. Alle weiteren Marken, die von verbundenen Unternehmen der ALE Holding verwendet werden, finden Sie unter:

www.al-enterprise.com/en/legal/trademarks-copyright.

Alle anderen Marken sind Eigentum der jeweiligen Inhaber. Die dargestellten Informationen können ohne vorherige Ankündigung geändert werden. Weder die ALE Holding noch eine ihrer Tochtergesellschaften übernimmt eine Verantwortung für hierin enthaltene Ungenauigkeiten.

© Copyright 2021 ALE International, ALE USA Inc. – Alle Rechte vorbehalten.

Hauptbildschirm







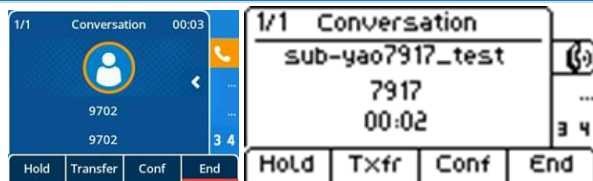





Soft-Tasten	Die 4 Soft-Tasten unterhalb des Bildschirms dienen dem Zugriff auf Funktionen, der Konfiguration des Telefons oder der Verwaltung von Anrufen. Drücken Sie die Soft-Tasten unter dem Bildschirm, um auf Funktionen zuzugreifen. Verwenden Sie die obere und untere Pfeiltaste, um durch die Menüs zu navigieren und einen Eintrag oder eine Menüoption auszuwählen.
Programmierbare Tasten	2 programmierbare Tasten (3 bei H6) auf der rechten Seite des Bildschirms werden zur benutzerdefinierten Einrichtung verschiedener Funktionen des Tischtelefons verwendet. Drücken Sie die programmierte Taste, um entsprechende Funktion zu verwenden (z. B. einen Kontakt anzurufen). Halten Sie die programmierte Taste gedrückt, um in das Konfigurationsmenü der jeweiligen Taste zu gelangen.
Leitungstasten	Die Leitungstasten auf der rechten Seite des Bildschirms können mit SIP-Konten verknüpft werden (optional). Drücken Sie auf die einem SIP-Konto zugeordnete Leitungstaste, um einen Anruf mit diesem Konto zu tätigen oder einen auf diesem Konto eingehenden Anruf entgegenzunehmen.
Blättern	Die 1234-Tasten unten rechts auf dem Bildschirm werden zum Blättern verwendet (insgesamt 4 Seiten). Verwenden Sie die Navigationstaste links-rechts oder die 1234-Tasten, um zwischen den Seiten zu navigieren. Die Ziffer der aktuell angezeigten Seite wird hervorgehoben.
Statusleiste	Zeigen Sie die Statusinformationen des Tischtelefons einschließlich des Netzstatus und des Zustands des Tischtelefons im oberen Teil des Bildschirms an.
Datum und Uhrzeit	Datum, Uhrzeit und Statusleiste befinden sich auf der linken Seite des Bildschirms.
	OK-Taste: Drücken Sie diese Taste, um Ihre Auswahl beim Programmieren oder Konfigurieren zu bestätigen (kurz drücken). Navigationstaste links-rechts: Verwenden Sie diese Taste, um von einer Seite zur vorherigen/nächsten Seite zu gelangen oder den Cursor innerhalb eines Textfelds zu bewegen. Navigationstaste oben-unten: Verwenden Sie diese Taste, um eine Option in der Liste auszuwählen.
C-Taste	Zurück-/Verlassen-Taste: Drücken Sie diese Taste, um zum vorherigen Schritt zurückzukehren.
HINWEIS	Die Abbildungen oben zeigen die Hauptbildschirme von H6 bzw. H3P/H3G.

Anrufverwaltungs bildschirm







Soft-Tasten	Die Soft-Tasten im unteren Teil des Bildschirms zeigen verschiedene Funktionen an, die je nach Anrufstatus verfügbar sind. Drücken Sie auf eine der Soft-Tasten, um die jeweilige Funktion auszuwählen.
Anrufanzeigebildschirm	Anrufinformationen wie Dauer, Nummer und Name des Anrufers werden in der Mitte des Bildschirms angezeigt

Funktionstasten

	Taste zum Entgegennehmen des Anrufs bzw. zur Wahlwiederholung Zeigen Sie die Wahlliste an, rufen Sie die Wählseite auf und wählen Sie die zuletzt gewählte Nummer.
	Gespräch halten/ Wiederherstellen des Anrufs
	Gespräch übergeben
	Starten Sie ein Konferenzgespräch mit Kontakten und fügen Sie Teilnehmer zu einer Telefonkonferenz hinzu
	Deaktivieren des Klingelzeichens Auflegen Kehren Sie zurück zur Startseite
	Stummschalttaste Drücken Sie während eines Gesprächs auf diese Taste, damit Ihr Gesprächspartner Sie nicht mehr hören kann. Bei Aktivierung leuchtet die Taste rot.
	Greifen Sie auf den Anrufbeantworter zu Wenn Sie eine neue Sprachnachricht erhalten oder einen eingehenden Anruf verpasst haben, blinkt die Nachrichtentaste rot.
	Drücken Sie diese Taste, um das Wählgerät (Ruhezustand) im Freisprechmodus zu öffnen. Drücken Sie diese Taste, um einen eingehenden Anruf im Freisprechmodus anzunehmen (Ruhezustand). Die Taste leuchtet blau. Drücken Sie diese Taste bei einem laufenden Gespräch, um vom Freisprechmodus in den Headset- oder Hörermodus zu wechseln. Auflegen im Freisprechmodus.
	Verringern der Rufhtonlautstärke (neun Lautstärkepegel) im Ruhezustand oder bei einem eingehenden Anruf. Verringern der Lautstärke des Hörers, Lautsprechers oder Headsets (sieben Lautstärkepegel) während eines Gesprächs.
	Erhöhen der Rufhtonlautstärke (neun Lautstärkepegel) im Ruhezustand oder bei einem eingehenden Anruf. Erhöhen der Lautstärke des Hörers, Lautsprechers oder Headsets (sieben Lautstärkepegel) während eines Gesprächs.

Symbol

Die nachstehend aufgeführten Symbole weisen auf bestimmte Konfigurationen des Telefons oder über den Anrufstatus hin und werden in der Menüleiste, die sich oben im Display befindet, angezeigt.

	SIP-Konto (Ruhezustand). Ist das Symbol ausgegraut oder durchgestrichen, bedeutet dies, dass das SIP-Konto nicht registriert ist (wenden Sie sich in einem solchen Fall an Ihren Administrator). Leitungstasten
	Dies ist das Symbol für einen eingehenden Anruf
	Dies ist das Symbol für ein laufendes Telefongespräch
	Dies ist das Symbol für einen Anruf, der aktuell gehalten wird

Alphanumerische Wähltastatur

Ihr Telefon ist mit einer alphanumerischen Wähltastatur ausgestattet.

abc	Wenn Sie sich in einem Textfeld befinden, können Sie durch Drücken dieser Taste zur alphabetischen Wähltastatur wechseln.
123	Ist die alphabetische Wähltastatur aktiviert, schalten Sie durch einen Druck auf diese Taste auf die numerische Wähltastatur um.

Alphabetische Zeichen eingeben.

Die Tasten des Nummernblocks sind mit Buchstaben versehen, die Sie durch wiederholtes Drücken anzeigen und einfügen können. Bei dem letzten Zeichen in der Reihe handelt es sich stets um die aufgedruckte Ziffer. Durch wiederholtes Drücken der nachstehend abgebildeten Tasten lassen sich verschiedene Sonderzeichen einfügen:

	% \$ / ~ & () [] = *
	@ #
	Leerzeichen - - 1
	+ . , ; : \ ? ! 0

Kontaktverwaltung

<i>Verzeichnis</i>	Drücken Sie diese Soft-Taste, um die Kontaktverwaltung aufzurufen.
<i>Hinzufügen</i>	Erstellen Sie einen neuen Kontakt.
<i>Rückst.</i>	Löschen Sie den ausgewählten Kontakt.
<i>Weitere</i>	Greifen Sie auf weitere Funktionen zu.
<i>Anrufen</i>	Rufen Sie den ausgewählten Kontakt an.
<i>Detail</i>	Rufen Sie die Visitenkarte des Kontakts auf.
<i>Alle löschen</i>	Löschen Sie alle im lokalen Verzeichnis gespeicherten Kontakte.
<i>GrpHzfg</i>	Fügen Sie eine neue Gruppe hinzu.
<i>Bestät.</i>	Lassen Sie sich alle Kontakte der ausgewählten Gruppe anzeigen.
<i>Zurück</i>	Kehren Sie zur Startseite zurück.

Visitenkarte

<i>Verzeichnis</i>	Drücken Sie diese Soft-Taste, um die Kontaktverwaltung aufzurufen.
<i>Detail</i>	Rufen Sie die Visitenkarte des Kontakts auf. Bearbeiten Sie die Informationen Ihres Kontakts.
<i>Zurück</i>	Kehren Sie zur Startseite zurück.

Verwalten der Anrufliste (Verlauf)

<i>Verlauf</i>	Rufen Sie die Anrufliste auf.
<i>Rückst.</i>	Löschen Sie den ausgewählten Eintrag. Beachten Sie, dass vor dem Löschen keine zusätzliche Bestätigung von Ihnen verlangt wird.
<i>Anrufen</i>	Rufen Sie den ausgewählten Kontakt an.
<i>Weitere</i>	Greifen Sie auf weitere Funktionen zu.
<i>oder Details</i>	Öffnen Sie die Kontaktinformationen: Name, Nummer, Uhrzeit, das entsprechende SIP-Konto und die Anrufdauer
<i>Alle löschen</i>	Löschen Sie den gesamten Gesprächsverlauf, der mit dem ausgewählten Kontakt zusammenhängt.
<i>HzfgKLi</i>	Hinzufügen eines Kontakts zu Ihrem lokalen Verzeichnis. Sollte der Kontakt bereits existieren, wird die Visitenkarte entsprechend aktualisiert.
<i>Zurück</i>	Kehren Sie zur Startseite zurück.

Anruf tätigen

	Wählen Sie das SIP-Konto aus, das für das Tätigen des Anrufs verwendet werden soll. Daraufhin wird Ihnen das Feld für die Eingabe der Rufnummer und die Liste mit den zuletzt gewählten Rufnummern eingeblendet.
	Geben Sie die Nummer ein
abc	Anruf nach Name
<i>Verlauf</i>	Tätigen eines Anrufs aus der Anrufliste
<i>Verzeichnis</i>	Über Ihr lokales Verzeichnis anrufen
Verwenden Sie eine der folgenden Methoden:	
	Drücken Sie die Wahlwiederholungstaste. Tätigen des Anrufs mit dem aktiven Gerät: Hörer, wenn abgenommen, Headset, wenn angeschlossen, sonst im Freisprechmodus
	Drücken Sie die OK-Taste, um den Anruf zu tätigen. Tätigen des Anrufs mit dem aktiven Gerät: Hörer, wenn abgenommen, Headset, wenn angeschlossen, sonst im Freisprechmodus
<i>Anrufen</i>	Drücken Sie die Taste, die der Bezeichnung „Anrufen“ zugeordnet ist, um den Anruf zu tätigen. Tätigen des Anrufs mit dem aktiven Gerät: Hörer, wenn abgenommen, Headset, wenn angeschlossen, sonst im Freisprechmodus
# oder *	Damit sich Anrufe durch Drücken dieser Tasten tätigen lassen, muss das Telefon entsprechend konfiguriert sein (<i>Menü</i> → <i>Funktionen</i> → <i>Taste zum Senden</i>)

Zur Auswahl stehende Aktionen bei eingehenden Anrufen

	Heben Sie den Hörer ab, um den Anruf entgegenzunehmen.
	Verwenden Sie das Headset, um den Anruf entgegenzunehmen. Ist Ihr Headset nicht mit einer Taste zum Abheben/Aufliegen ausgestattet, verwenden Sie stattdessen die Telefontasten .
	Drücken Sie die Taste Lautsprecher/Freisprechen, um das Gespräch im Freisprechmodus entgegenzunehmen.
	Drücken Sie die blinkende Leitungstaste, die dem SIP-Konto zugeordnet ist.
<i>Anruf ann.</i> oder	Nehmen Sie das Gespräch mit dem Headset an, wenn es angeschlossen ist, oder im Freisprechmodus.
<i>oder Anruf abweisen</i>	Anruf zu Ihrem Anrufbeantworter weiterleiten.
<i>Rufumleitung</i>	Anruf an einen anderen Kontakt weiterleiten.

Während eines Gesprächs

<i>Beend.</i>	Beenden Sie das Gespräch
<i>Halten</i>	Anruf wird gehalten (in Warteschleife)
<i>Weiterleitung</i>	Rufumleitung
<i>Fortsetzen</i>	Nehmen Sie einen Anruf wieder auf (gehaltene Anrufe, Anrufer in der Warteschleife).
<i>Neu</i>	Tätigen eines zweiten Anrufs während eines Telefongesprächs.
<i>Wechseln</i>	Wechseln Sie zwischen den Anrufern.
<i>Konf.</i>	Richten Sie eine Konferenzschaltung mit drei Teilnehmern ein.
<i>Konf. Beenden</i>	Beenden der Konferenzschaltung mit allen Teilnehmern
	Aktivieren/Deaktivieren Sie die Stummschaltung für den ausgewählten Teilnehmer

Einstellungen

<i>Menü</i>	Drücken Sie die Einstellungen der Soft-Taste.
<i>Grundeinstellungen</i> → <i>Ton</i> -> <i>Rufton</i>	Auswählen des Klingeltons Anpassen der Klingeltonlautstärke Konfigurieren des Rufmodus Konfigurieren des Piep-Modus
<i>Grundeinstellungen</i> → <i>Ton</i> -> <i>DTMF-Ton</i>	Aktivieren/Deaktivieren des DTMF-Modus.
	Anpassen der Klingeltonlautstärke
<i>Grundeinstellungen</i> → <i>Sprache</i>	Auswählen der Sprache
<i>Grundeinstellungen</i> → <i>Display</i>	Legen Sie fest wie hell das Display leuchten soll, wenn das Telefon verwendet wird. Legen Sie die Helligkeit des Displays bei Nichtverwendung des Telefons fest. Legen Sie die gewünschte Zeitspanne fest, nach der sich der Bildschirmschoner aktivieren soll.
<i>Status</i>	Lassen Sie sich die IP-Adresse, die MAC-Adresse und die Softwareversion anzeigen.
<i>Funktionen</i>	Greifen Sie auf folgende Telefonfunktionen zu: Rufweiterleitung, DND, Automatische Anrufbeantwortung, Programmierbare Taste, Anonym, Taste zum Senden, Hotline, Standardkonto, Sprechanlage.
<i>Anrufbeantworter</i>	Richten Sie die Rufnummer des Anrufbeantworters ein Greifen Sie auf den Anrufbeantworter zu