



DeskPhone H3P/H3G/H6

Manuale d'uso

Versione 1.1
Dicembre 2021

Alcatel·Lucent 
Enterprise

Introduzione

Grazie per aver scelto un telefono Alcatel-Lucent Enterprise.

Il presente documento descrive i servizi offerti dai DeskPhone H3P, H3G and H6 connessi a un server SIP ALE.



DeskPhone H3P



DeskPhone H3G



DeskPhone H6

I telefoni presentati in questo documento sono supportati su diversi server SIP e alcune funzionalità qui descritte dipendono dal server SIP a cui il telefono è collegato. Se occorrono maggiori informazioni sulla compatibilità del sistema o sul livello di funzionalità per un determinato server SIP, contattare l'amministratore del sistema.

Le etichette e le icone visualizzate dipendono dal tipo e dall'interfaccia dell'apparecchio. L'etichetta non sarà visualizzata se la funzione corrispondente non è configurata sul sistema telefonico. A seconda delle dimensioni del display, alcune etichette possono essere troncate.

Qui di seguito sono elencate le principali funzionalità dei telefoni:

	H3P	H3G	H6
Supporto per più account (H3P/H3G 3, H6:4)	●	●	●
Schermo a colori da 2,8 pollici			●
Schermo in bianco e nero da 2,8 pollici	●	●	
Luminosità dello schermo regolabile	●	●	●
Inclinazione del telefono regolabile	●	●	●
Ricevitore HD	●	●	●
Cuffie RJ9	●	●	●
Cuffie USB			●
Compatibile con chiavette Wi-Fi			●
Due porte Ethernet 100 Mb/s (PoE)	●		
Due porte Ethernet 1000 Mb/s (PoE)		●	●
Alimentatore esterno	●	●	●
Montaggio a parete	●	●	●
Commutazione tra diverse modalità audio	●	●	●
Conferenza a 5 partecipanti	●	●	●
Chiamate IP	●	●	●
Gestione Web	●	●	●
OpenVPN	●	●	●
Server di distribuzione semplice (EDS)/ Server di provisioning semplice (EPS)	●	●	●

1	Introduzione al telefono da tavolo	7
1.1	Elenco delle parti	7
1.2	Installazione del telefono da tavolo	7
1.2.1	Installazione del piede	7
1.2.2	Collegamento del telefono da tavolo	8
1.2.3	Collegamento di un ricevitore cablato	8
2	Introduzione al telefono	9
2.1	DeskPhone H6	9
2.2	DeskPhone H3P/H3G	10
2.3	Schermata principale	11
2.4	Interfaccia di gestione delle chiamate	12
2.5	Tasto di navigazione	12
2.6	Tasti funzione permanenti	13
2.7	Icone dei tasti programmabili	14
2.8	Icone di stato del telefono/chiamata	15
2.9	Tastierino alfanumerico	15
2.10	Connettori del telefono da tavolo	17
3	Uso del telefono	18
3.1	Informazioni sul telefono	18
3.1.1	Informazioni sugli eventi	18
3.1.2	Informazioni sullo stato del telefono	18
3.2	Account SIP multipli	19
3.2.1	Configurazione dei tasti programmabili. per un account	19
3.2.2	Impostazione dell'account SIP predefinito	19
3.3	Effettuare una chiamata	20
3.3.1	Apertura del compositore	20
3.3.2	Composizione del numero di telefono	20
3.3.3	Chiamare per nome	21
3.3.4	Chiamare dal registro chiamate	21
3.3.5	Chiamare utilizzando la rubrica personale	22
3.3.6	Chiamare con la funzione di composizione veloce	22
3.3.7	Effettuare una chiamata SIP peer to peer	23
3.4	Ricezione di una chiamata	23
3.5	Commutazione tra le modalità audio	23
3.6	Richiamare	24
3.6.1	Elenco chiamate in uscita	24
3.7	Gestione della rubrica	24
3.7.1	Contatti	24
3.7.2	Gestione dei contatti	25
3.7.3	Chiamare un contatto	26
3.7.4	Creazione di un nuovo contatto	26
3.7.5	Creazione di un nuovo gruppo	26
3.7.6	Modifica di un contatto	27
3.7.7	Elimina un contatto.	27
3.7.8	Eliminazione di tutti i contatti	27
3.7.9	Eliminazione di un gruppo nella rubrica locale	27

3.7.10	Eliminazione di tutti i gruppi nella rubrica locale	28
3.8	Gestione del registro delle chiamate (cronologia)	28
3.8.1	Chiamare un contatto	29
3.8.2	Visualizzazione solo delle chiamate perse	29
3.8.3	Eliminazione del registro delle chiamate di un contatto	29
3.8.4	Cancellazione del registro delle chiamate	30
3.9	Gestione della composizione veloce	30
3.9.1	Creazione di un tasto di composizione veloce	30
3.9.2	Effettuare una chiamata utilizzando la composizione veloce	30
3.10	Invio dei segnali DTMF	30
3.11	Disattivazione del microfono in modo che il contatto non possa ascoltare	31
3.12	Risposta automatica	31
3.13	Effettuare una chiamata interfono	32
3.14	Configurazione delle chiamate interfono	32
3.15	Modifica del codice PIN	32
3.16	Blocco/Sblocco del telefono da tavolo	33
3.16.1	Blocco del telefono da tavolo	33
3.16.2	Sblocco del telefono da tavolo	33
3.16.3	Attivazione e disattivazione del blocco del tastierino automatico	33
3.17	Durante una conversazione	34
3.18	Effettuare una seconda chiamata durante una conversazione	34
3.19	Accettare una seconda chiamata durante una conversazione	35
3.20	Terminazione della seconda chiamata e ripristino della prima chiamata	36
3.21	Mettere una chiamata in attesa	36
3.22	Alternare tra due chiamate	36
3.23	Trasferimento chiamata	37
3.23.1	Trasferimento chiamata a un altro contatto in attesa	37
3.23.2	Trasferimento chiamata a un altro contatto	37
3.23.3	Trasferimento diretto	38
3.24	Conferenza a tre	38
3.24.1	Fine conf	38
3.24.2	Consentire agli altri due partecipanti di proseguire la conversazione al termine della conferenza	39
3.25	Conferenza a cinque	39
3.25.1	Fine conf	39
3.26	Nascondere il numero di telefono	40
3.27	Rifiutare le chiamate anonime	40
3.28	Non disturbare (ND)	41
3.29	Inoltro chiamata	41
3.30	Annullamento dell'inoltro chiamata	42
3.31	Ascolto dei messaggi vocali	42
3.32	Definizione di un numero di linea diretta	43
4	Ulteriori funzionalità del telefono da tavolo	44
4.1	Configurazione del telefono da tavolo per il telelavoro	44
4.2	Connessione del DeskPhone H6 alla rete Wi-Fi	45
4.2.1	Configurazione della rete wireless	45
4.2.2	Gestione delle reti wireless	46

4.3	Hot Desking	48
4.3.1	Accesso all'Hot Desking	48
4.3.2	Disconnessione dall'Hot Desking	48
5	Personalizzazione del telefono da tavolo	49
5.1	Regolazione delle funzioni audio	49
5.1.1	Selezione della suoneria	49
5.1.2	Regolazione del volume della suoneria	49
5.1.3	Configurazione della modalità di squillo	50
5.1.4	Configurazione della modalità segnale acustico	50
5.1.5	Configurazione della modalità postazione	51
5.2	Selezione della lingua	51
5.3	Regolazione della luminosità del telefono da tavolo	51
5.4	Attivazione del salvaschermo e impostazione del tempo di attesa	52
5.5	Configurazione dell'immagine di sfondo del DeskPhone H6	52
5.6	Configurazione del formato della pagina iniziale	52
5.7	Impostazione del numero della segreteria telefonica	53
5.8	Tasti programmabili	54
5.8.1	Creazione di un tasto programmabile	54
5.8.2	Eliminazione di un tasto programmabile	54
5.8.3	Tipo di tasti programmabili supportati	54
5.9	Accettazione della chiamata	57
5.10	Attivazione della modalità cuffie	57
5.11	Configurazione del formato dell'ora e della data	57
6	Contattare l'amministratore (assistenza tecnica)	58
6.1	Codice tecnico/Codice data	58
6.2	Visualizzazione della versione del software e delle impostazioni di rete (indirizzo IP) 58	
6.3	Accesso alla configurazione dell'amministratore	59
6.3.1	Password predefinita	59
6.3.2	Impostazioni avanzate	59
6.3.3	Gestione basata sul Web (Web Based Management, WBM)	59
7	Accessori	62
7.1	Cuffie	62
7.2	Adattatore Wi-Fi USB	62
7.3	Montaggio a parete	63
8	Specifiche tecniche	64
9	Informazioni per l'ordinazione	65
10	Garanzia e condizioni	66
10.1	Istruzioni di sicurezza	66

1 Introduzione al telefono da tavolo

1.1 Elenco delle parti

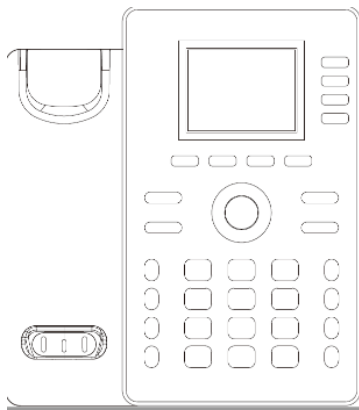

Telefono da tavolo



Cavo del ricevitore



Ricevitore



Cavo Ethernet

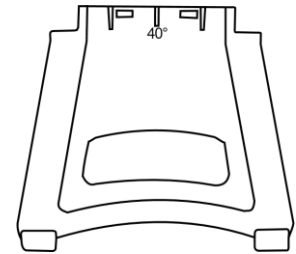

Supporto del telefono

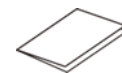

Manuale per la sicurezza e guida di installazione rapida

1.2 Installazione del telefono da tavolo

1.2.1 Installazione del piede

Utilizzare i tre scomparti sul retro del telefono per fissare l'apparecchio. A seconda del modo in cui si inserisce il piede nello scomparto, il telefono da tavolo avrà un'angolazione diversa:

A

B

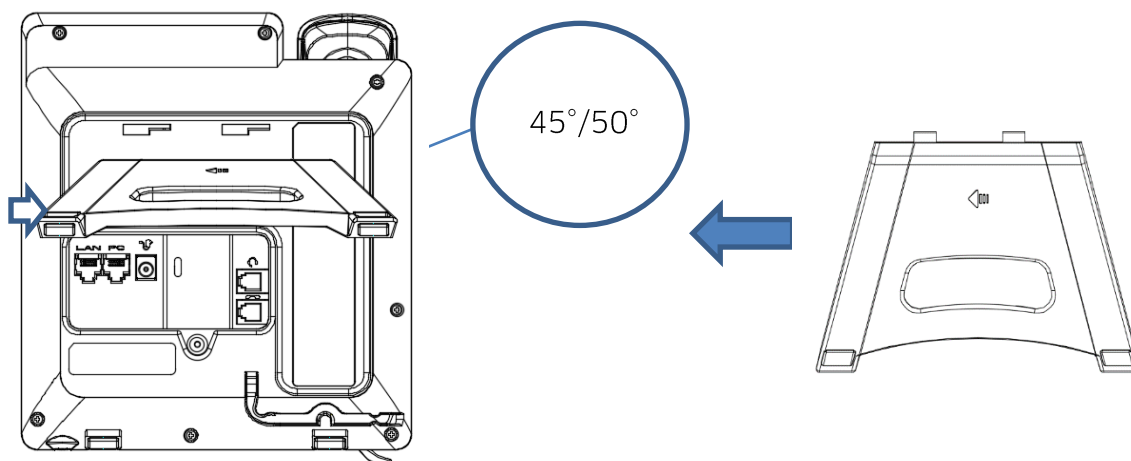

Per montare il piede, spingerlo verso destra come indicato dalla freccia nell'immagine a sinistra.

Per rimuovere il piede, spingerlo verso sinistra come indicato dalla freccia, fino a quando non si stacca dal telefono.

1.2.2 Collegamento del telefono da tavolo

Leggere prima le istruzioni di sicurezza (fare riferimento al paragrafo 10.1 per i dettagli).

Per prima cosa, collegare il cavo del ricevitore alla porta inferiore (4), qualora non sia collegato correttamente (il telefono viene solitamente fornito con il cavo del ricevitore già collegato).

Se il telefono da tavolo non è correttamente configurato, è possibile collegarlo alla rete (1) (La porta (2) viene utilizzata per la connessione a un computer). Se il telefono da tavolo non è alimentato tramite PoE (Power over Ethernet, Alimentazione tramite Ethernet), occorre collegarlo a una sorgente di alimentazione esterna che supporta il connettore JACK CC (3). Rivolgersi all'amministratore per maggiori informazioni.



1.2.3 Collegamento di un ricevitore cablato

Solitamente, il ricevitore è collegato correttamente al telefono. Se occorre sostituirlo:

- Fare riferimento al paragrafo precedente, quindi collegare il ricevitore cablato al connettore appropriato.
- Assicurarsi di posizionare e fissare correttamente il cavo nello scomparto preposto a tale scopo.

2 Introduzione al telefono

2.1 DeskPhone H6

Il DeskPhone H6 è parte della nuova serie di DeskPhone Alcatel-Lucent Enterprise. Dotato di un display a colori, 4 tasti funzione dedicati e un tasto di navigazione intuitivo, il DeskPhone H6 offre un'eccellente esperienza utente e prestazioni di chiamata ottimali. Il DeskPhone H6 è compatibile con il VPN per telelavoro. Ciò lo rende ideale per l'uso in ufficio aziendale o a casa (telelavoro).



1	Schermo a colori da 2,8 pollici.	6	Tasto di navigazione.
2	12 tasti virtuali programmabili (navigazione in 4 pagine) possono essere configurati per varie funzioni, fra cui gli account SIP e la composizione veloce. Il tasto di navigazione consente di spostarsi tra le pagine dello schermo per utilizzare diversi tasti programmabili.	7	Altoparlante HD.
3	Tasti funzione configurabili: consentono di accedere alle opzioni del menu e a determinate funzionalità. L'amministratore può configurare questi tasti per fornire varie opzioni. <ul style="list-style-type: none"> In stato di inattività: premendo i tasti funzione si accede ai menu su diversi livelli per operare e gestire il telefono. In modalità conversazione: i tasti funzione consentono di eseguire azioni diverse a seconda degli scenari di applicazione. 	8	Ricevitore cablato a banda larga HD.
4	Tasti funzione: consentono l'accesso rapido alle funzionalità del telefono.	9	Piede con due gradi di inclinazione (45°, 50°).
5	Spia informativa a LED		

2.2 DeskPhone H3P/H3G

Il DeskPhone H3P/H3G fa parte della nuova serie di DeskPhone Alcatel-Lucent Enterprise. Il DeskPhone H3P/H3G è dotato di un display in bianco e nero retroilluminato, di tre tasti funzione nonché di un tasto di navigazione intuitivo. Il DeskPhone H3P/H3G offre un'eccellente esperienza utente e un'ottima qualità di chiamata. Il DeskPhone H3P/H3G è ideale per il telelavoro. Ciò lo rende ideale per l'uso in ufficio aziendale o a casa (telelavoro). I due apparecchi si differenziano per la velocità delle porte: il modello H3P supporta due porte Ethernet da 100 Mb/s, mentre il modello H3G supporta due porte Ethernet da 1000 Mb/s.



1	Schermo in bianco e nero da 2,8 pollici.	6	Tasto di navigazione.
2	8 tasti virtuali programmabili (navigazione in 4 pagine) possono essere configurati per varie funzioni, fra cui gli account SIP e la composizione veloce. Il tasto di navigazione consente di spostarsi tra le pagine dello schermo e utilizzare tasti differenti.	7	Altoparlante HD.
3	<p>Tasti funzione configurabili: consentono di accedere alle opzioni del menu e a determinate funzionalità. L'amministratore può configurare questi tasti per fornire varie opzioni.</p> <ul style="list-style-type: none"> In stato di inattività: premendo i tasti funzione si accede ai menu su diversi livelli per operare e gestire il telefono. In modalità conversazione: i tasti funzione consentono di eseguire azioni diverse a seconda degli scenari di applicazione. 	8	Ricevitore cablato a banda larga HD.
4	Tasti funzione: consentono l'accesso rapido alle funzionalità del telefono.	9	Piede con due gradi di inclinazione (45°, 50°).
5	Spia informativa a LED		

2.3 Schermata principale

La schermata principale, composta da 4 pagine, mostra tutte le informazioni sui tasti programmabili, come l'account SIP registrato e il numero di composizione veloce.



1	Premere il tasto funzione configurabile Menu per visualizzare i sottomenu delle varie funzionalità e configurare o gestire il telefono. Utilizzare i tasti di navigazione su-giù per navigare tra le voci di menu. Premere OK per eseguire la funzione del menu selezionata.
2	L'amministratore può configurare tre tasti dinamici per accedere alle funzioni del telefono in base alle esigenze dell'utente.
3	I tasti di linea sono associati con gli account SIP (facoltativo). Premere il tasto di linea associato con un account SIP per effettuare o ricevere una chiamata che utilizza tale account.
4	Tasti programmabili. Premere un tasto programmabile per utilizzare le funzioni delle impostazioni corrispondenti, come ad esempio effettuare immediatamente una chiamata. Tenere premuto un tasto programmabile per accedere alla relativa interfaccia di configurazione.
5	Tasto di navigazione della pagina virtuale Utilizzare i tasti di navigazione destra-sinistra o il tasto programmabile accanto all'icona "1234" per navigare tra le pagine virtuali. Il numero della pagina corrente è evidenziato.
6	Mostra la data, l'ora e alcune icone di stato del telefono.

2.4 Interfaccia di gestione delle chiamate

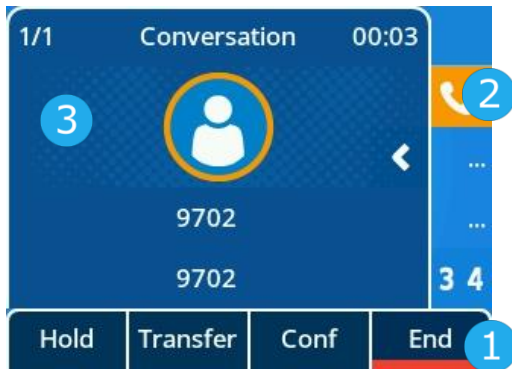

- 1 Le funzioni sul tasto funzione configurabile dipendono dallo stato della chiamata. Premere il tasto pertinente per eseguire l'azione. Ad esempio, l'utente può mettere in pausa il trasferimento della chiamata corrente.
- 2 Mostra l'account SIP utilizzato per la chiamata.
- 3 Mostra lo stato della chiamata in arrivo e della conversazione corrispondente, ad es. numero telefonico e durata.

2.5 Tasto di navigazione

Tasto OK:

Premere OK per confermare lo stato di un'opzione.

Tasti di navigazione sinistra-destra:

Utilizzare questi tasti durante l'immissione di testo per spostare il cursore, scorrere tra le opzioni o spostarsi da una pagina all'altra.

Tasti di navigazione su-giù:

Utilizzarli per selezionare una voce in un elenco. Quando le informazioni si estendono su più di una pagina, utilizzare il tasto di navigazione verso il basso per visualizzare la pagina successiva. Utilizzare il tasto di navigazione verso l'alto per visualizzare la pagina precedente.

Utilizzare i tasti di navigazione su-giù per scorrere tra le voci o le opzioni in un menu.



Tasto Indietro/Esci:

Utilizzare il tasto C per tornare al menu precedente.



Bkspc Premere per cancellare l'ultima cifra o l'ultimo carattere immesso.

Altro Altre opzioni.

2.6 Tasti funzione permanenti

	<ul style="list-style-type: none"> • Rispondere alle chiamate in arrivo e fare una chiamata. • Premere brevemente per accedere all'elenco degli ultimi numeri chiamati.
	<ul style="list-style-type: none"> • Mettere una chiamata in attesa. • Recuperare la chiamata in attesa.
	<ul style="list-style-type: none"> • Trasferire una chiamata.
	<ul style="list-style-type: none"> • Avviare una conferenza telefonica con i contatti e aggiungere partecipanti a una conferenza telefonica.
	<ul style="list-style-type: none"> • Rifiutare una chiamata in arrivo. • Terminare una chiamata. • Tornare alla schermata principale.
	<ul style="list-style-type: none"> • Tasto di disattivazione dell'audio Durante una chiamata, premere questo tasto per disattivare il microfono. Quando la funzione è attiva, il tasto si illumina in rosso.
	<ul style="list-style-type: none"> • Segreteria telefonica Il tasto dei messaggi lampeggia in caso di chiamata persa o di ricezione di un nuovo messaggio vocale. Il tasto resta acceso se ci sono vecchi messaggi nella segreteria telefonica.
	<ul style="list-style-type: none"> • Premere questo tasto per aprire il compositore in modalità vivavoce. • Premere questo tasto per rispondere a una chiamata in arrivo in modalità vivavoce. • Durante una chiamata, premere questo tasto per passare dalla modalità vivavoce alla modalità cuffia o ricevitore.
	<ul style="list-style-type: none"> • Diminuire il volume della suoneria in stato di inattività o quando si riceve una chiamata. • Diminuire il volume del ricevitore, dell'altoparlante o della cuffia durante una telefonata.
	<ul style="list-style-type: none"> • Aumentare il volume della suoneria in stato di inattività o quando si riceve una chiamata. • Aumentare il volume del ricevitore, dell'altoparlante o della cuffia durante una telefonata.

2.7 Icone dei tasti programmabili

Questo elenco contiene le icone visualizzate sulla schermata principale quando un tasto viene programmato. Per programmare un tasto fare riferimento al capitolo: Tasti programmabili.









	<ul style="list-style-type: none"> Account SIP.
	<ul style="list-style-type: none"> Composizione rapida.
	<ul style="list-style-type: none"> Elenco BLF/ BLF.
	<ul style="list-style-type: none"> Attesa.
	<ul style="list-style-type: none"> Trasferimento di chiamata.
	<ul style="list-style-type: none"> Conferenza.
	<ul style="list-style-type: none"> Ricomponi l'ultimo numero.
	<ul style="list-style-type: none"> Non disturbare (ND).
	<ul style="list-style-type: none"> Rubrica.
	<ul style="list-style-type: none"> Avanti.
	<ul style="list-style-type: none"> Segreteria telefonica.
	<ul style="list-style-type: none"> Hot Desking.
	<ul style="list-style-type: none"> Prefisso.
	<ul style="list-style-type: none"> Tono DTMF.
	<ul style="list-style-type: none"> Risposta diretta.
	<ul style="list-style-type: none"> Risposta di gruppo.
	<ul style="list-style-type: none"> Cuffie.
	<ul style="list-style-type: none"> Ascolto di gruppo.
	<ul style="list-style-type: none"> Interfono.
	<ul style="list-style-type: none"> Hub audio.
	<ul style="list-style-type: none"> Browser XML.
	<ul style="list-style-type: none"> Blocco telefono.

2.8 Icone di stato del telefono/chiamata

Le icone forniscono informazioni in un determinato stato o sullo stato di una chiamata specifica.





Icone di stato

A seconda delle dimensioni del display, potrebbe non essere possibile visualizzare contemporaneamente tutte le icone di stato. Le icone visualizzate dipendono dalla loro priorità. Le seguenti icone sono elencate in base alla loro priorità, dalla più alta alla più bassa. Le icone di stato sono visualizzate sulla barra di stato nella parte superiore del display.

	Modalità silenziosa.
	Telefono bloccato.
	Connessione con cuffie.
	Connessione con vivavoce.
	Wi-Fi attivo.
	Modalità risposta automatica.
	Non disturbare (ND).
	Aggiornamento in corso in background.

Icona di chiamata

Le icone di chiamata sono associate agli account SIP

	Account SIP (stato di inattività).
	icona di chiamata in arrivo.
	Icona di chiamata in corso.
	Icona di chiamata in attesa.





2.9 Tastierino alfanumerico

Il telefono è dotato di tastierino alfanumerico. Utilizzare il tastierino numerico per comporre il numero e il tastierino alfabetico per inserire del testo; premere il tasto programmato corrispondente per passare dall'uno all'altro.

- Passaggio dalla modalità alfabetica a quella numerica e viceversa:

<i>abc/ABC/Abc</i>	Quando il cursore si trova in una casella di testo, premere "123" per passare al tastierino alfabetico.
<i>123</i>	In modalità alfabetica, premere "abc/ABC/Abc" per passare alla modalità numerica.

- Immissione di caratteri alfabetici
Il tastierino numerico ha delle lettere che possono essere visualizzate premendo ripetutamente. La cifra è l'ultimo carattere della serie. Premendo ripetutamente il tasto è possibile visualizzare dei caratteri speciali:

	% \$ / ~ & () [] = *
	@ #
	spazio - _ 1
	+ . , ; : / \ ? ! 0



- Utilizzare i tasti di navigazione per spostare il cursore sul testo.
- Bkspc Premere per cancellare l'ultimo carattere immesso. La modalità alfabetica resta attiva.

2.10 Connettori del telefono da tavolo

Il telefono supporta vari connettori che possono essere utilizzati per estenderne le funzionalità.

Schema dei connettori del DeskPhone H3P/H3G/H6

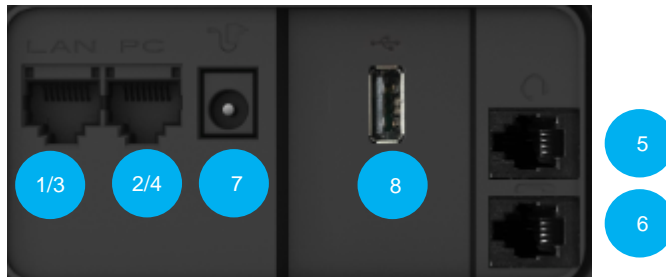

		H3P	H3G	H6
1	Porte Ethernet da 100/1000 Mb/s verso la rete locale (local area network, LAN - RJ45) con supporto per Power over Ethernet (PoE).	●		
2	Porte Ethernet da 100 Mb/s verso un PC (RJ45).	●		
3	Porte Ethernet da 1000 Mb/s verso la rete locale (RJ45) con supporto per Power over Ethernet (PoE).		●	●
4	Porte Ethernet da 1000 Mb/s verso un PC (RJ45).		●	●
5	Connettore cuffia cablata (RJ9).	●	●	●
6	Connettore ricevitore cablato (RJ9).	●	●	●
7	Alimentatore esterno	●	●	●
8	Porta USB Type A. Questa porta può essere utilizzata per: <ul style="list-style-type: none"> • Il collegamento a una cuffia USB. • Il collegamento a un modulo wireless esterno (chiavetta Wi-Fi*). 			●

* Per maggiori informazioni sul modulo wireless esterno del telefono, contattare l'amministratore o il personale di vendita e assistenza di Alcatel-Lucent Enterprise.

3 Uso del telefono

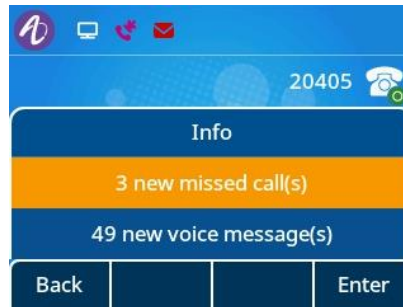

3.1 Informazioni sul telefono

La schermata principale mostra tutti gli account SIP utilizzati sul telefono e i tasti programmabili.



Informazioni su nuovi eventi, ad es. chiamate perse e nuovi messaggi vocali, vengono visualizzati in forma di messaggi pop-up sulla schermata principale. Il tasto Messaggio lampeggia in rosso nel caso di ricezione di un nuovo messaggio vocale o di una chiamata persa.

3.1.1 Informazioni sugli eventi

	Premere il tasto Messaggio per visualizzare un nuovo evento pop-up.
	Utilizzare i tasti di navigazione su-giù per visualizzare i dettagli dell'evento.
 o <i>Invia</i>	



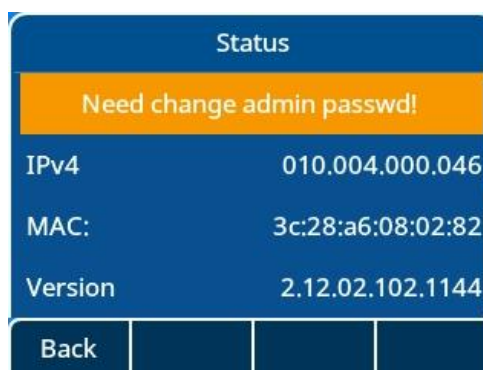

3.1.2 Informazioni sullo stato del telefono

Nella schermata inattiva, premere il tasto OK per ottenere le informazioni di base del telefono, come l'indirizzo IP, l'indirizzo MAC, la versione del software, ecc. È anche possibile utilizzare i tasti di navigazione su-giù e selezionare Altro per ottenere informazioni sulla rete e sull'account del telefono.





3.2 Account SIP multipli



Il DeskPhone H3 supporta tre account SIP, mentre il DeskPhone H6 ne supporta quattro. Un account predefinito viene usato per le chiamate, a meno che non si selezioni l'account desiderato prima della chiamata. Consigliamo di programmare un tasto per ogni account SIP e di posizionarlo sulla pagina iniziale. In tal modo, lo stato dell'account sarà visualizzato sulla pagina iniziale. Il tasto dell'account SIP usato per ricevere le chiamate lampeggerà. Per rispondere rapidamente alla chiamata verso un determinato account, premere il tasto programmabile. Di seguito sono descritte le diverse icone dell'account:

	Se si configura un tasto account sulla pagina iniziale, premerlo per selezionare l'account corrispondente ed effettuare una chiamata.
	L'account SIP predefinito è contrassegnato da un punto verde.
	L'inoltro di chiamata è attivato per questo account.
	La funzione Non disturbare è attivata per questo account.
	La registrazione di questo account non è riuscita.

3.2.1 Configurazione dei tasti programmabili. per un account

	Tenere premuto un tasto programmabile.
	Selezionare il tipo di tasto programmabile: Account Selezionare l'account desiderato. Aggiungere un'etichetta.
	Salvare la configurazione per questo tasto programmabile.

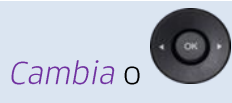
3.2.2 Impostazione dell'account SIP predefinito





	Il telefono è in stato di inattività.
<i>Menu</i>	Premere il tasto Menu per accedere al menu principale.
<i>Funzioni</i>	Utilizzare i tasti di navigazione su-giù e il tasto OK per selezionare: <i>Funzioni</i> .
<i>Account predefinito</i>	Utilizzare i tasti di navigazione su-giù e il tasto OK e selezionare Account predefinito.
	Salvare un account come account predefinito.
	Confermare la selezione
	Completare le impostazioni

3.3 Effettuare una chiamata

Questo paragrafo descrive come effettuare una chiamata. Forniamo diversi metodi per aprire il compositore prima di chiamare un contatto.





3.3.1 Apertura del compositore

Utilizzare uno dei seguenti metodi:

	Digitare il numero direttamente sul tastierino.
	Sollevare il ricevitore.
	Premere il tasto di composizione.
	Premere il tasto vivavoce.
	Se nella pagina iniziale è stato impostato un tasto programmabile per l'account SIP, premerlo per accedere al compositore.

3.3.2 Composizione del numero di telefono



	Aprire il compositore
Utilizzare uno dei seguenti metodi:	
	Digitare il numero
	selezionare il contatto dall'elenco delle chiamate in uscita.
Utilizzare uno dei seguenti metodi:	
	Premere il tasto di composizione. Effettuare la chiamata con il dispositivo attivo: il ricevitore (se sollevato), le cuffie (se collegate) o in modalità vivavoce.
	Premere il tasto OK per effettuare la chiamata.
Chiama	Premere questo tasto per effettuare una chiamata.
# o *	Se configurati nelle impostazioni del telefono, è possibile utilizzare questi tasti per avviare la chiamata.

A seconda del sistema, dopo aver composto il numero, la chiamata può essere avviata automaticamente dopo un ritardo senza ulteriori azioni.





In modalità vivavoce, è possibile rispondere alla chiamata in qualsiasi momento con il ricevitore sganciandolo. In alternativa, premere il tasto Cuffie per trasferire l'audio dal vivavoce alle cuffie o viceversa.

Per effettuare una chiamata esterna, comporre il codice di accesso alla linea esterna prima di comporre il numero del contatto. La chiamata inizierà dopo un ritardo di circa 10 secondi se non viene eseguita alcuna azione dopo aver composto il numero. Se si utilizzano più account SIP sul proprio telefono, è possibile scegliere l'account con cui effettuare la chiamata.

3.3.3 Chiamare per nome

È possibile chiamare un contatto in base al suo nome utilizzando la funzione di ricerca nella rubrica aziendale. Questa funzione dipende dalla configurazione del sistema. Se necessario, contattare l'amministratore.

Utilizzare il tastierino alfanumerico per passare dal tastierino numerico a quello alfabetico e viceversa.

	Aprire il compositore.
<i>abc</i>	Passare al tastierino alfabetico.
	Immettere la prima lettera del nome del contatto. I contatti corrispondenti appariranno in un elenco. È possibile inserire più caratteri per restringere la ricerca finché non viene visualizzato il nome corrispondente.
	Utilizzare i tasti di navigazione su-giù per selezionare il contatto che si desidera chiamare.
Utilizzare una delle seguenti opzioni:	
	Premere il tasto di composizione. Effettuare la chiamata con il dispositivo attivo: il ricevitore (se sollevato), le cuffie (se collegate) o in modalità vivavoce.
	Premere il tasto OK per effettuare la chiamata.
<i>Chiama</i>	Premere il tasto funzione configurabile Call per avviare la chiamata.
# 0 *	Se configurati nelle impostazioni del telefono, è possibile utilizzare questi tasti per avviare la chiamata.



3.3.4 Chiamare dal registro chiamate

È possibile chiamare un contatto dal registro chiamate.

Dalla pagina iniziale o dal compositore:

Cronologia	Selezionare il tasto funzione configurabile per aprire il registro chiamate.
	Utilizzare i tasti di navigazione su-giù per selezionare il contatto che si desidera chiamare.

Utilizzare una delle seguenti opzioni:



	Premere il tasto di composizione. Effettuare la chiamata con il dispositivo attivo: il ricevitore (se sollevato), le cuffie (se collegate) o in modalità vivavoce.
	Premere il tasto OK per effettuare la chiamata.
<i>Chiama</i>	Premere il tasto funzione configurabile Call per avviare la chiamata.

Se si utilizzano più account SIP sul telefono, la richiamata viene effettuata con l'account SIP visualizzato nel registro chiamate.



3.3.5 Chiamare utilizzando la rubrica personale

Per effettuare una chiamata, sganciare il ricevitore o collegare le cuffie, altrimenti la telefonata sarà in vivavoce.

Dalla pagina iniziale o dal compositore:

Rubrica	Selezionare il tasto funzione configurabile per aprire la rubrica locale dalla pagina iniziale o dal compositore.
	Selezionare una rubrica.
	Selezionare il contatto che si desidera chiamare.

Utilizzare una delle seguenti opzioni:

	Premere il tasto di composizione. Effettuare la chiamata con il dispositivo attivo: il ricevitore (se sollevato), le cuffie (se collegate) o in modalità vivavoce.
	Premere il tasto OK per effettuare la chiamata.
<i>Chiama</i>	Premere il tasto funzione configurabile Call per avviare la chiamata.

Se si utilizzano più account SIP sul telefono, è possibile scegliere quale account utilizzare per effettuare la chiamata.

3.3.6 Chiamare con la funzione di composizione veloce

Per impostare il numero di composizione veloce, tenere premuto il tasto programmabile a destra del display LCD, quindi accedere alla pagina delle impostazioni "Tasti programma" e selezionare "Numero di composizione veloce" come tipo di tasto, infine immettere il numero da chiamare e l'account.

	 Tenere premuto per selezionare la composizione veloce.
---	--

Se si utilizzano più account SIP sul telefono, scegliere quale account utilizzare per effettuare la chiamata.

3.3.7 Effettuare una chiamata SIP peer to peer

Il telefono è compatibile con le chiamate IP peer to peer. È possibile chiamare telefoni connessi alla stessa rete locale. A tal fine, digitare l'indirizzo IP del DeskPhone del contatto che si desidera chiamare.



Aprire il compositore.





Digitare l'indirizzo IP del terminale, ad es 10*0*0*1, quindi chiamare.

Il formato dell'indirizzo IP digitato deve essere del tipo x*x*x*x, dove x è un valore decimale compreso tra 0 e 255.

Questa funzione è utile quando non si ha una connessione con un server di comunicazioni (non registrato, problemi di rete ecc.). Alcune funzioni non sono disponibili. In questo caso, lo stato del telefono sarà visualizzato sul display. Questa funzione può essere disattivata dall'amministratore.

3.4 Ricezione di una chiamata

Quando si riceve una chiamata sono possibili le seguenti azioni:

	Sganciare il ricevitore per rispondere.
	Premere il tasto cuffie per attivare le cuffie e rispondere alla chiamata.
	Premere il tasto altoparlante/vivavoce per rispondere alla chiamata in modalità vivavoce.
	Premere il tasto di linea lampeggiante per rispondere alla chiamata.
<i>Rispondi alla chiamata o</i> 	Rispondere alla chiamata con le cuffie, se connesse, o in modalità vivavoce.
 <i>o Rifiuta chiamata</i>	Per trasferire la chiamata alla segreteria telefonica.
Tasto di disattivazione dell'audio	Disattiva la suoneria (la chiamata arriva regolarmente, ma il telefono non squilla più).
Trasferimento	Per trasferire la chiamata a un altro numero.

3.5 Commutazione tra le modalità audio

Durante una conversazione è possibile commutare tra le diverse modalità audio (ricevitore, vivavoce o cuffie, se collegate) premendo il tasto altoparlante/vivavoce o l'icona delle cuffie. Questa funzione dipende dai dispositivi connessi.

- Durante una conversazione con le cuffie è possibile commutare tra cuffie e vivavoce premendo il tasto vivavoce.



Ricevitore



Premere



Vivavoce



Premere



Ricevitore

- Durante una conversazione con le cuffie, premere il tasto vivavoce o il tasto cuffie o sganciare il ricevitore per commutare tra cuffie, ricevitore e vivavoce.



- È possibile programmare il tasto per l'ascolto di gruppo e premere tale tasto durante una chiamata per attivare la funzione.

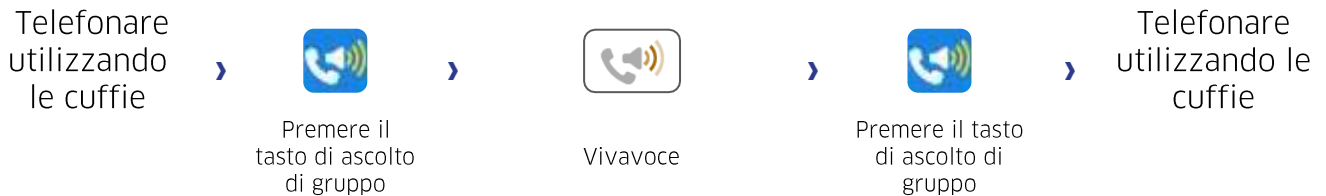

Durante la conversazione in una delle modalità audio, regolare l'audio premendo gli appositi tasti. Il numero di livelli dipende dalla modalità audio (8 per cuffie e ricevitore, 10 per vivavoce).

3.6 Richiamare

3.6.1 Elenco chiamate in uscita



Premere brevemente per accedere all'elenco delle chiamate in uscita. L'ultimo numero composto è evidenziato. In alternativa, premere il tasto di chiamata. Premere il tasto OK per visualizzare i dettagli.

3.7 Gestione della rubrica

3.7.1 Contatti

È possibile aprire un contatto dalla rubrica locale.

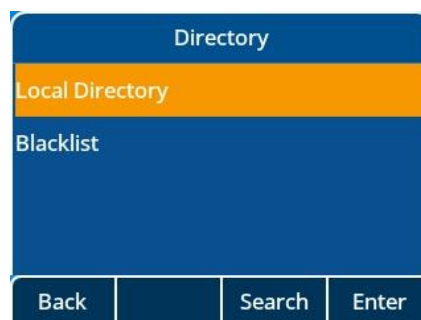

<i>Rubrica</i>	Selezionare il tasto funzione configurabile per aprire la rubrica.
	Aprire una rubrica.
	Selezionare un contatto.
<i>Altro → Dettagli</i>	Modificare un contatto.
	Utilizzare i tasti di navigazione su-giù per selezionare le voci che si desidera modificare.

La scheda dei contatti mostra le informazioni pertinenti.

- Avatar: selezionare un'immagine predefinita.
- Cognome
- Nome
- Numero ufficio
- Cellulare
- Altro
- Account: se si utilizza più di un account SIP, definire l'account da utilizzare per chiamare il contatto.
- Gruppo: definire il gruppo a cui il contatto appartiene.

3.7.2 Gestione dei contatti

Il telefono da tavolo consente di gestire i contatti nella propria rubrica locale.

Come gestire i contatti nella rubrica:

Utilizzare una delle seguenti opzioni:

<i>Rubrica</i>	Selezionare la rubrica con il tasto funzione configurabile.
<i>Menu → Rubrica</i>	Utilizzare il menu per accedere alla propria rubrica.



Categorie della rubrica:

<i>Rubrica</i>	Utilizzare il menu o il tasto funzione configurabile per accedere alla propria rubrica.
<i>Rubrica locale</i>	La rubrica locale contiene tutti i contatti e i gruppi salvati.
<i>Rubrica esterna</i>	I DeskPhone H3P, H3G e H6 non supportano rubriche esterne.



Azioni possibili per i contatti nella rubrica:

<i>Cerca</i>	Cerca un contatto.
<i>Aggiungi</i>	Crea un nuovo contatto.
<i>Bkspc</i>	Elimina un contatto.
<i>Altro</i>	Mostra altro.
<i>Chiama</i>	Chiama il contatto selezionato.
<i>Dettagli</i>	Mostra informazioni sul contatto.
<i>Elimina tutti</i>	Elimina tutti i contatti o gruppi.
<i>AggGrp</i>	Aggiungi un nuovo gruppo.
<i>Invia</i>	Conferma le voci selezionate.
<i>Indietro</i>	Torna al menu precedente o alla pagina principale.

3.7.3 Chiamare un contatto

<i>Rubrica</i>	Selezionare il tasto funzione configurabile per aprire la rubrica.
Utilizzare uno dei seguenti metodi:	
<i>Cerca</i>	Cercare contatti in tutte le rubriche e nei gruppi.
	Selezionare il contatto cercato.
	Selezionare il numero che si desidera chiamare.
 o Chiama	Avviare la chiamata.

3.7.4 Creazione di un nuovo contatto

<i>Rubrica</i>	Selezionare il tasto funzione configurabile per aprire la rubrica.
<i>Rubrica locale</i>	Aprire la rubrica locale.
Aggiungi	Premere il tasto funzione configurabile per creare un nuovo contatto.
Cambia o 	<ul style="list-style-type: none"> Avatar: selezionare un'immagine predefinita. Account: se si utilizza più di un account SIP, definire l'account da utilizzare per chiamare il contatto. Gruppo: definire il gruppo a cui il contatto appartiene.
<Abc>	<ul style="list-style-type: none"> Cognome Nome
<123>	<ul style="list-style-type: none"> Numero ufficio Cellulare Altro
 o Salva	Il nuovo contatto viene aggiunto alla rubrica locale.

In alternativa:



- Aggiungere un contatto dal registro delle chiamate.

Per le numerazioni esterne, consigliamo di utilizzare il classico formato di indirizzo composto da "+", seguito dal prefisso internazionale (ad. es. "33") e il numero senza lo zero iniziale. Ad esempio, per 00390670000, digitare il numero +3390670000. Per immettere il segno "+", tenere premuto il tasto "0". L'esempio è per chiamare un numero in Francia da un altro Paese.



3.7.5 Creazione di un nuovo gruppo

<i>Rubrica</i>	Selezionare il tasto funzione configurabile per aprire la rubrica.
<i>Rubrica locale</i>	Aprire la rubrica locale.
<i>AggGrp</i>	Selezionare per aggiungere un gruppo.
<Abc><123>	Immettere il nome del gruppo.
 o Salva	Il nuovo gruppo viene aggiunto alla rubrica.



3.7.6 Modifica di un contatto

<i>Rubrica</i>	Selezionare il tasto funzione configurabile per aprire la rubrica.
<i>Rubrica locale</i>	Aprire la rubrica locale.
	Selezionare il contatto che si desidera modificare.
<i>Altro</i>	Premere per accedere a ulteriori funzioni.
<i>Dettagli</i>	
	Immettere le informazioni sul contatto. Utilizzare i tasti di navigazione su-giù per modificare un campo.
 o Salva	Salvare il contatto nella rubrica locale.



3.7.7 Elimina un contatto.

<i>Rubrica</i>	Selezionare il tasto funzione configurabile per aprire la rubrica.
	Selezionare il tasto funzione configurabile per accedere alla rubrica.
	Utilizzare i tasti di navigazione su-giù per selezionare il contatto che si desidera eliminare.
<i>Bkspc</i>	Premere il tasto funzione configurabile.
 o OK	Confermare l'eliminazione.



3.7.8 Eliminazione di tutti i contatti

<i>Rubrica</i>	Selezionare il tasto funzione configurabile per aprire la rubrica.
<i>Rubrica locale</i>	Aprire la rubrica locale.
	Utilizzare i tasti di navigazione su-giù per selezionare il contatto che si desidera eliminare.
<i>Altro</i>	Premere il tasto funzione configurabile.
<i>Elimina tutti</i>	Eliminazione di tutti i contatti
 o OK	Confermare l'eliminazione.

3.7.9 Eliminazione di un gruppo nella rubrica locale

<i>Rubrica</i>	Selezionare il tasto funzione configurabile per aprire la rubrica.
<i>Rubrica locale</i>	Aprire la rubrica locale.
<i>Gruppo</i>	Accedere a un gruppo.
	Selezionare il gruppo che si desidera eliminare.
<i>Bkspc</i>	Premere per eliminare un gruppo.
 o OK	Confermare l'eliminazione.

3.7.10 Eliminazione di tutti i gruppi nella rubrica locale

<i>Rubrica</i>	Selezionare il tasto funzione configurabile per aprire la rubrica.
<i>Gruppo</i>	Accedere a un gruppo.
	Selezionare il gruppo da eliminare.
<i>Elimina tutti</i>	Premere per eliminare un gruppo.
 OK	Confermare l'eliminazione.

3.8 Gestione del registro delle chiamate (cronologia)

È possibile consultare e gestire il registro delle chiamate quando il telefono è in stato di inattività.

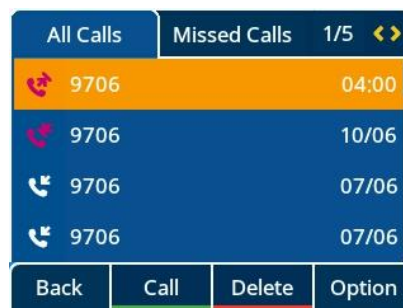





Il registro delle chiamate è accessibile dal tasto programmabile dinamico sulla pagina iniziale del telefono o dal menu.

Utilizzare uno dei seguenti metodi:

<i>Cronologia</i>	Se configurato, utilizzare il tasto programmabile dinamico Cronologia per accedere al registro delle chiamate.
<i>Menu → Cronologia</i>	Utilizzare il tasto Menu per accedere al registro delle chiamate.

Nel presente manuale d'uso utilizziamo il tasto programmabile dinamico per accedere al registro delle chiamate.

L'icona accanto alle chiamate nel registro indica il tipo di chiamata.

	Chiamate in arrivo accettate.
	Chiamate perse.
	Chiamate in arrivo senza risposta confermate.
	Chiamate in uscita accettate.
	Chiamate in uscita senza risposta.



Azioni disponibili per il registro delle chiamate:

<i>Bkspc</i>	Elimina la voce selezionata. Nota: non è richiesta alcuna conferma.
<i>Chiama</i>	Chiama la voce selezionata.
<i>Altro</i>	Premere per accedere a ulteriori funzioni.
 o <i>Dettagli</i>	Mostra i dettagli sulla voce selezionata: nome, numero, ora, account SIP e durata.
<i>Elimina tutti</i>	Elimina l'intero registro associato al contatto selezionato. Nota: non è richiesta alcuna conferma.
<i>Perse</i>	Mostra solo le chiamate perse.
<i>AggiungiElencoC</i>	Consente di aggiungere il contatto selezionato alla rubrica locale. Se il contatto esiste già, appare la schermata di modifica del contatto.
<i>Indietro</i>	Torna indietro alla pagina iniziale.

3.8.1 Chiamare un contatto

<i>Cronologia</i>	Selezionare il tasto funzione configurabile per aprire il registro delle chiamate dalla pagina iniziale o il compositore.
	Selezionare il contatto che si desidera chiamare.

Utilizzare uno dei seguenti metodi:

	Premere il tasto chiamata per effettuare una chiamata nella modalità attiva: ricevitore (se sganciato) o cuffie (se connesse), altrimenti in modalità vivavoce.
	Premere il tasto OK per effettuare una chiamata nella modalità attiva: ricevitore (se sganciato) o cuffie (se connesse), altrimenti in modalità vivavoce.
<i>Chiama</i>	Premere il tasto chiamata per effettuare una chiamata nella modalità attiva: ricevitore (se sganciato) o cuffie (se connesse), altrimenti in modalità vivavoce.

3.8.2 Visualizzazione solo delle chiamate perse

<i>Cronologia</i>	Selezionare il tasto funzione configurabile per aprire il registro delle chiamate dalla pagina iniziale o il compositore.
<i>Perse</i>	Premere questo tasto per visualizzare solo le chiamate perse.

3.8.3 Eliminazione del registro delle chiamate di un contatto

<i>Cronologia</i>	Selezionare il tasto funzione configurabile per aprire il registro delle chiamate dalla pagina iniziale o il compositore.
	Selezionare il registro del contatto che si desidera eliminare.
<i>Bkspc</i>	Eliminare il registro delle chiamate selezionato. Nota: non è richiesta alcuna conferma.

3.8.4 Cancellazione del registro delle chiamate

<i>Cronologia</i>	Selezionare il tasto funzione configurabile per aprire il registro delle chiamate dalla pagina iniziale o il compositore.
<i>Altro</i>	Premere per accedere a ulteriori funzioni.
<i>Elimina tutti</i>	
 o <i>OK</i>	Confermare l'eliminazione.

Se si utilizza più di un account SIP sul telefono, l'account SIP corrispondente viene visualizzato nei dettagli della voce del registro delle chiamate ( o *Dettagli*).

3.9 Gestione della composizione veloce



La composizione veloce consente di chiamare rapidamente un numero. È possibile creare tasti di composizione veloce utilizzando i tasti programmabili sulla pagina iniziale.

3.9.1 Creazione di un tasto di composizione veloce



Utilizzare uno dei seguenti metodi:

	Tenere premuto un tasto programmabile libero.
<i>Menu -> Funzioni -> Tasti programmabili</i>	Utilizzare i tasti di navigazione su-giù e "OK" per selezionare: <i>Tasti programmabili</i> .

Creazione di un tasto di composizione veloce

<i>Cambia</i> o 	Definire il tipo di tasto programmabile: <i>Composizione rapida</i> .
<i>Account</i>	Associare un account SIP per effettuare una chiamata.
<i><123><Abc></i>	Immettere il numero e l'etichetta.
 o <i>Salva</i>	Salvare il tasto di composizione veloce.

3.9.2 Effettuare una chiamata utilizzando la composizione veloce



	 Selezionare il tasto di composizione veloce per effettuare una chiamata.
---	--

3.10 Invio dei segnali DTMF

Durante una conversazione, potrebbe essere necessario inviare segnali DTMF, ad esempio a un server vocale, a un assistente automatico o a una segreteria telefonica consultata da remoto.



	Immettere il codice DTMF.
---	---------------------------

- Attivazione e disattivazione della modalità DTMF

Il telefono è in stato di inattività:	
<i>Menu</i>	Premere il tasto funzione configurabile Menu per accedere al menu principale.
<i>Impostazioni di base</i>	Utilizzare i tasti di navigazione su-giù e "OK" per selezionare: <i>Impostazioni di base</i> .
<i>Suono</i>	Utilizzare i tasti di navigazione su-giù e "OK" per selezionare: <i>Suono</i> .
<i>Tono DTMF</i>	Utilizzare i tasti di navigazione su-giù e "OK" per selezionare: <i>Tono DTMF</i> .
<i>Cambia</i> 	Attivazione e disattivazione della modalità DTMF
 o <i>Salva</i>	Confermare la selezione
	Fine delle impostazioni.

3.11 Disattivazione del microfono in modo che il contatto non possa ascoltare





È possibile ascoltare il contatto, ma lui/lei non può ascoltare.

Durante una conversazione:	
	Disattivare il microfono. >>  Il tasto si illumina.
	Riprendere la conversazione. >>  Il tasto non è più illuminato.

3.12 Risposta automatica

In modalità di risposta automatica, le chiamate vengono accettate automaticamente.

Per abilitare la risposta automatica:

Il telefono è in stato di inattività:	
<i>Menu</i>	Premere il tasto funzione configurabile Menu per accedere al menu principale.
<i>Funzioni</i>	Utilizzare i tasti di navigazione su-giù e "OK" per selezionare: <i>Funzioni</i> .
<i>Risposta automatica</i>	Utilizzare i tasti di navigazione su-giù e "OK" per selezionare: <i>Risposta automatica</i> .
	Selezionare l'account SIP. Tutte le chiamate in arrivo da questo account SIP saranno accettate automaticamente.
<i>Cambia</i> 	Abilita la risposta automatica.
 o <i>Salva</i>	Salva le impostazioni.
	Questa icona appare nella barra di stato.

3.13 Effettuare una chiamata interfono



Quando si effettua una chiamata interfono, questa viene accettata automaticamente dal contatto se l'interfono è abilitato sul suo telefono. La suoneria è diversa da quella delle chiamate esterne.

Per effettuare una chiamata interfono occorre creare un tasto programmabile: *Interfono*.

- *Account*: selezionare un account SIP.
- *Etichetta*: immettere l'etichetta del tasto visualizzato sulla pagina iniziale.
- *Valore*: digitare il numero del contatto che si desidera chiamare.

3.14 Configurazione delle chiamate interfono



Quando si riceve una chiamata interfono, il telefono da tavolo risponde automaticamente se questa funzione è stata abilitata. È possibile gestire le azioni che il telefono da tavolo deve compiere quando si riceve una chiamata interfono.



Il telefono è in stato di inattività:	
<i>Menu</i>	Premere il tasto funzione configurabile Menu per accedere al menu principale.
<i>Funzioni</i>	Utilizzare i tasti di navigazione su-giù e "OK" per selezionare: <i>Funzioni</i> .
<i>Interfono</i>	Utilizzare i tasti di navigazione su-giù e "OK" per selezionare: <i>Interfono</i> .
	Selezionare l'account SIP. Tutte le chiamate in arrivo da questo account SIP saranno accettate automaticamente.
<i>Cambia</i> o 	<ul style="list-style-type: none"> • <i>Autorizza</i>: attiva/disattiva le chiamate interfono. • <i>Disattiva microfono</i>: attiva/disattiva questa funzione. • <i>Tono</i>: attiva/disattiva i toni. • <i>Inserimento</i>: attiva/disattiva la funzione di inserimento.
 o <i>Salva</i>	Salva le impostazioni.

3.15 Modifica del codice PIN

Il codice PIN è necessario per sbloccare il telefono.

Il codice PIN predefinito è 0000.



Il telefono è in stato di inattività:	
<i>Menu</i>	Premere il tasto funzione configurabile Menu per accedere al menu principale.
<i>Impostazioni di base</i>	Utilizzare i tasti di navigazione su-giù e "OK" per selezionare: <i>Impostazioni di base</i> .
<i>Modifica del codice PIN</i>	Utilizzare i tasti di navigazione su-giù e "OK" per selezionare: <i>Modifica del codice PIN</i>
	Digitare il codice PIN corrente.
	Digitare il nuovo codice PIN
	Confermare il nuovo codice PIN

 o <i>Salva</i>	Salva le impostazioni.
	Fine delle impostazioni.

3.16 Blocco/Sblocco del telefono da tavolo

Abilitare il blocco del telefono.



Il telefono è in stato di inattività:

<i>Menu</i>	Premere il tasto funzione configurabile Menu per accedere al menu principale.
<i>Impostazioni di base</i>	Utilizzare i tasti di navigazione su-giù e "OK" per selezionare: <i>Impostazioni di base</i> .
<i>Blocco telefono</i>	Utilizzare i tasti di navigazione su-giù e "OK" per selezionare: <i>Blocco telefono</i>
<i>Cambia</i> o  	Abilita l'opzione: <i>Attiva blocco</i>
	Fine delle impostazioni.

Per bloccare/sbloccare il telefono da tavolo è anche possibile creare un tasto programmabile: *Blocco telefono*.

- o *Etichetta*: immettere l'etichetta del tasto visualizzato sulla pagina iniziale.

3.16.1 Blocco del telefono da tavolo

	Selezionare il tasto programmabile blocco/sblocco.
<i>OK</i> / 	Confermare la selezione Il telefono è bloccato.

Una volta bloccato il telefono, è possibile chiamare solo i numeri di emergenza (fino a 3 numeri, configurati dall'amministratore).





3.16.2 Sblocco del telefono da tavolo

	Sbloccare il telefono da tavolo. Per sbloccare il telefono da tavolo occorre un codice PIN (il codice PIN predefinito è 0000).
---	--

3.16.3 Attivazione e disattivazione del blocco del tastierino automatico

Il telefono è in stato di inattività:

<i>Menu</i>	Premere il tasto funzione configurabile Menu per accedere al menu principale.
<i>Impostazioni di base</i>	Utilizzare i tasti di navigazione su-giù e "OK" per selezionare: <i>Impostazioni di base</i> .

<i>Blocco telefono</i>	Utilizzare i tasti di navigazione su-giù e "OK" per selezionare: <i>Blocco telefono</i>
<i>Cambia</i> o 	Abilita l'opzione: <i>Attiva blocco automatico</i> .
	Immettere il tempo senza azioni prima che il tastierino si blocchi (in secondi).
 o <i>Salva</i>	Confermare la selezione
	Fine delle impostazioni.

3.17 Durante una conversazione

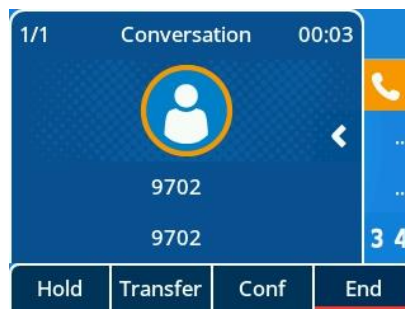

Azioni disponibili durante una conversazione:



<i>Termina</i>	Termina la chiamata.
<i>Attesa</i>	Mette la chiamata in attesa.
<i>Trasferimento</i>	Trasferisce la chiamata.
<i>Riprendi</i>	Riprende una chiamata (in attesa, micr. disattivato).
<i>Nuova</i>	Consente di effettuare una seconda chiamata mentre la prima è in attesa.
<i>Alterna</i>	Alterna tra una chiamata e l'altra.
<i>Conf</i>	Stabilisce una conferenza telefonica.
<i>Fine conf</i>	Termina la conferenza con tutti i partecipanti.





3.18 Effettuare una seconda chiamata durante una conversazione

Durante una conversazione:

<i>Attesa</i>	La prima chiamata viene messa in attesa.
<i>Nuova</i>	Vengono visualizzati il compositore e il registro chiamate.

Utilizzare uno dei seguenti metodi:





	Digitare il numero
 → 	Selezionare un contatto nel registro chiamate.

<p>Rubrica →  o  Chiama</p>	<p>Selezionare un contatto dalla rubrica locale.</p>
<p><Abc> →  o  Chiama</p>	<p>Chiamare il contatto utilizzando la funzione Composizione per nome.</p>
<p></p>	<p>Selezionare la funzione Richiama.</p>

3.19 Accettare una seconda chiamata durante una conversazione

Durante una telefonata, una seconda persona sta cercando di chiamare. Il telefono notifica la nuova chiamata con tre segnali acustici. Le informazioni sulla seconda chiamata appaiono sul display. Il tasto dell'account SIP lampeggia in blu.

Utilizzare uno dei seguenti metodi:

<p></p>	<p>Premere il tasto di linea lampeggiante associato con l'account SIP della chiamata in arrivo.</p>
<p>Rispondi alla chiamata o </p>	<p>Rispondere alla chiamata con le cuffie, se connesse, o in modalità vivavoce.</p>
<p> o Rifiuta chiamata</p>	<p>Trasferisce la chiamata alla segreteria telefonica.</p>
<p>Tasto di disattivazione dell'audio</p>	<p>Disattiva la suoneria (la chiamata arriva regolarmente, ma il telefono non squilla più).</p>
<p>Inoltra</p>	<p>Trasferisce la chiamata a un altro numero. Utilizzare una delle seguenti opzioni:</p> <ul style="list-style-type: none"> ○ Utilizzare i tasti di navigazione su-giù (se necessario) per trovare il contatto che si desidera chiamare. ○ Immettere il numero o il nome del contatto a cui si desidera inoltrare la chiamata. <p> Inoltra la chiamata al contatto selezionato.</p>

Se arriva una seconda chiamata, e ancora possibile inoltrarla.

3.20 Terminazione della seconda chiamata e ripristino della prima chiamata

L'utente sta conversando con il secondo contatto e il primo contatto è in attesa.

Utilizzare uno dei seguenti metodi:



L'utente o il secondo contatto riaggancia.

Termina

Premere il tasto funzione configurabile con la seguente etichetta: *Termina*.

Riprendi la chiamata in attesa:

Riprendi

Premere il tasto funzione configurabile con la seguente etichetta: *Riprendi*. La chiamata con il primo contatto è stata ripresa.

3.21 Mettere una chiamata in attesa

Durante una conversazione, l'utente desidera mettere una chiamata in attesa e riprenderla in seguito sullo stesso telefono.

Mettere la chiamata in attesa:

Utilizzare uno dei seguenti metodi:



Premere il tasto di attesa.

Attesa

Premere il tasto funzione configurabile con la seguente etichetta: *Attesa*.

Riprendere la chiamata in attesa.

Utilizzare uno dei seguenti metodi:



Premere il tasto di attesa.

Riprendi

Premere il tasto funzione configurabile con la seguente etichetta: *Riprendi*



Premere il tasto dell'account impostato come in attesa.

3.22 Alternare tra due chiamate

Durante una conversazione, una seconda chiamata è in attesa.

Utilizzare uno dei seguenti metodi:

Alterna

Premere il tasto funzione configurabile con la seguente etichetta: *Alterna*.



Premere il tasto di attesa.



Premere il tasto dell'account impostato come in attesa.

» È possibile parlare con il primo contatto e mettere in attesa il secondo.

3.23 Trasferimento chiamata

3.23.1 Trasferimento chiamata a un altro contatto in attesa

Durante una conversazione, una seconda chiamata è in attesa.

Utilizzare uno dei seguenti metodi:

	<p>Premere il tasto Trasferisci. » I due contatti sono connessi.</p>
<p><i>Trasferimento</i></p>	<p>Premere il tasto funzione configurabile con la seguente etichetta: <i>Trasferisci</i> I due contatti sono connessi.</p>

3.23.2 Trasferimento chiamata a un altro contatto

Durante una conversazione:

Utilizzare uno dei seguenti metodi:

	<p>Premere il tasto Trasferisci. » La chiamata corrente è in attesa.</p>
<p><i>Trasferimento</i></p>	<p>Premere il tasto funzione configurabile con la seguente etichetta: <i>Trasferisci</i> » La prima chiamata è in attesa.</p>

<p><i>Nuovo-></i>  o <i>Chiama</i></p>	<p>Chiama un nuovo contatto utilizzando il compositore o selezionando il nome nel registro chiamate o nella rubrica. Il contatto risponde alla chiamata.</p>
--	--

Utilizzare uno dei seguenti metodi:

	<p>Premere il tasto Trasferisci. » I due contatti sono connessi.</p>
<p><i>Trasferimento</i></p>	<p>Premere il tasto funzione configurabile con la seguente etichetta: <i>Trasferisci</i> » I due contatti sono connessi.</p>



Il trasferimento tra due chiamate esterne dipende dalla normativa dei paesi interessati e dalla configurazione del server.

3.23.3 Trasferimento diretto

È anche possibile trasferire direttamente la chiamata, senza attendere la risposta del contatto.

Durante una conversazione:

Utilizzare uno dei seguenti metodi:

	<p>Premere il tasto Trasferisci. » La chiamata corrente è in attesa.</p>
<p><i>Trasferimento</i></p>	<p>Premere il tasto funzione configurabile con la seguente etichetta: <i>Trasferisci</i> » La prima chiamata è in attesa.</p>
<p><i>Nuovo</i> ->  o <i>Chiama</i></p>	<p>Chiama un nuovo contatto utilizzando il compositore o selezionando il nome nel registro chiamate o nella rubrica.</p>
<p><i>Trasferimento diretto</i></p>	<p>Prima che il contatto risponda, selezionare Trans. D. » I due contatti sono connessi.</p>

Il trasferimento tra due chiamate esterne dipende dalla normativa dei paesi interessati e dalla configurazione del server.

3.24 Conferenza a tre

Durante una conversazione, una seconda chiamata è in attesa.

Utilizzare uno dei seguenti metodi:

	<p>Premere il tasto Conf. » La modalità conferenza è attiva.</p>
<p><i>Conf</i></p>	<p>Premere il tasto funzione configurabile con la seguente etichetta: <i>Conf</i> » La modalità conferenza è attiva.</p>

3.24.1 Fine conf

La modalità conferenza è attiva.

Utilizzare una delle seguenti opzioni:

	<p>Premere il tasto Aggancia. » La conferenza è terminata.</p>
<p><i>Fine conf</i></p>	<p>Premere il tasto funzione configurabile con la seguente etichetta: <i>Fine conf</i> » La conferenza è terminata.</p>

3.24.2 Consentire agli altri due partecipanti di proseguire la conversazione al termine della conferenza

La modalità conferenza è attiva.

Utilizzare una delle seguenti opzioni:



Premere il tasto Trasferisci. » I due partecipanti proseguono la conversazione.

Trasferimento

Premere il tasto funzione configurabile con la seguente etichetta: *Trasferisci* » I due partecipanti proseguono la conversazione.

3.25 Conferenza a cinque

L'utente è in una conferenza a tre.

Utilizzare uno dei seguenti metodi:



Premere il tasto di attesa.

Attesa

Premere il tasto funzione configurabile con la seguente etichetta: *Attesa*.

Nuovo->



o *Chiama*

Chiama un nuovo partecipante utilizzando il compositore o selezionando il nome nel registro chiamate o nella rubrica.
L'utente conversa con il nuovo partecipante.

Entra

Il nuovo partecipante si unisce alla chiamata in conferenza.

Una volta raggiunto il numero massimo di partecipanti, non sarà possibile effettuare una nuova chiamata per aggiungere un nuovo partecipante.

3.25.1 Fine conf

La modalità conferenza è attiva.

Utilizzare uno dei seguenti metodi:



Premere il tasto Aggancia. » La conferenza è terminata.





Fine conf

Premere il tasto funzione configurabile con la seguente etichetta: *Fine conf* » La conferenza è terminata.

Se l'utente è un partecipante (non ha avviato la chiamata in conferenza), può uscire dalla conferenza premendo il tasto Aggancia.





3.26 Nascondere il numero di telefono

Quando si effettua una chiamata è possibile nascondere la propria identità.

	Il telefono è in stato di inattività:
<i>Menu</i>	Premere il tasto funzione configurabile Menu per accedere al menu principale.
<i>Funzioni</i>	Utilizzare i tasti di navigazione su-giù e "OK" per selezionare: Funzioni.
<i>Anonimo</i>	Utilizzare i tasti di navigazione su-giù e "OK" per selezionare: Anonimo.
	Seleziona l'account SIP di cui si vuole nascondere il numero di telefono.
Cambia o 	Abilitare l'opzione Anonimo e inserire il relativo codice funzione supportato dal server.
 o <i>Salva</i>	Confermare la selezione
	Fine delle impostazioni.

3.27 Rifiutare le chiamate anonime



Il telefono è in stato di inattività:

<i>Menu</i>	Premere il tasto funzione configurabile Menu per accedere al menu principale.
<i>Funzioni</i>	Utilizzare i tasti di navigazione su-giù e "OK" per selezionare: <i>Funzioni</i> .
<i>Rifiuta anonime</i>	Utilizzare i tasti di navigazione su-giù e "OK" per selezionare: <i>Rifiuta anonime</i> .
	Selezionare un account SIP.
Cambia o 	Abilita l'opzione: <i>Rifiuta anonime</i> , quindi digitare il relativo codice funzione supportato dal server.
 o <i>Salva</i>	Confermare la selezione
	Fine delle impostazioni.

3.28 Non disturbare (ND)

È possibile rendere il telefono temporaneamente non disponibile per tutte le chiamate.

Il telefono è in stato di inattività:



<i>Menu</i>	Premere il tasto funzione configurabile Menu per accedere al menu principale.
<i>Funzioni</i>	Utilizzare i tasti di navigazione su-giù e "OK" per selezionare: <i>Funzioni</i> .
<i>ND</i>	Utilizzare i tasti di navigazione su-giù e "OK" per selezionare: <i>ND</i> .
Cambia o 	Attiva la funzione ND.
 o <i>Salva</i>	Confermare la selezione
	Fine delle impostazioni.

Seguire la stessa procedura per disattivare la funzione ND. È anche possibile programmare un tasto sulla pagina iniziale per avere un accesso diretto a questa funzione.



3.29 Inoltro chiamata

In caso di assenza o quando si è già impegnati in una chiamata, è possibile inoltrare tutte le chiamate a un numero predefinito. È possibile programmare un tasto per attivare la funzione di inoltro delle chiamate.

Il telefono è in stato di inattività:

<i>Menu</i>	Premere il tasto funzione configurabile Menu per accedere al menu principale.
<i>Funzioni</i>	Utilizzare i tasti di navigazione su-giù e "OK" per selezionare: <i>Funzioni</i> .
<i>Inoltro chiamata</i>	Utilizzare i tasti di navigazione su-giù e "OK" per selezionare: Inoltro di chiamata.
Selezionare il tipo di inoltro di chiamata	
<i>Inoltra sempre</i>	Tutte le chiamate vengono inoltrate immediatamente a un numero predefinito.
<i>Inoltra se occupato</i>	Tutte le chiamate vengono inoltrate a un numero predefinito quando si è già in una conversazione.
<i>Inoltra in caso di nessuna risposta</i>	Tutte le chiamate vengono inoltrate a un numero predefinito quando non è possibile rispondere.
Cambia o 	Abilitare la funzione di inoltro chiamata.
<i>Trasferimento</i>	Digitare il numero.
 o <i>Salva</i>	Confermare la selezione
	Fine delle impostazioni.



3.30 Annullamento dell'inoltro chiamata

Il telefono è in stato di inattività:	
<i>Menu</i>	Premere il tasto funzione configurabile Menu per accedere al menu principale.
<i>Funzioni</i>	Utilizzare i tasti di navigazione su-giù e "OK" per selezionare: <i>Funzioni</i> .
<i>Inoltro chiamata</i>	Utilizzare i tasti di navigazione su-giù e "OK" per selezionare: Inoltro di chiamata.
Selezionare il tipo di inoltro chiamata	
<i>Inoltra sempre</i>	Tutte le chiamate vengono inoltrate immediatamente a un numero predefinito.
<i>Inoltra se occupato</i>	Tutte le chiamate vengono inoltrate a un numero predefinito quando si è già in una conversazione.
<i>Inoltra in caso di nessuna risposta</i>	Tutte le chiamate vengono inoltrate a un numero predefinito quando non è possibile rispondere.
Cambia o 	Disabilitare la funzione di inoltro chiamata.
 o <i>Salva</i>	Confermare la selezione
	Fine delle impostazioni.

3.31 Ascolto dei messaggi vocali

Questa funzione dipende dalla configurazione del PBX. Se necessario, contattare l'amministratore di sistema.

Il tasto messaggio lampeggia quando è stato ricevuto un nuovo messaggio vocale o se ci sono chiamate perse.



	Premere il tasto messaggio. Sul display appare il numero di messaggi vocali ricevuti o di chiamate perse.
<i>X nuovi messaggi vocali</i>	Utilizzare i tasti di navigazione su-giù e "OK" per accedere alla segreteria telefonica.
	Per ciascun account registrato appare il numero di nuovi messaggi vocali. Selezionare l'account desiderato.
 o <i>Invia</i>	Chiamare la segreteria telefonica. Seguire la guida vocale per ascoltare i messaggi vocali dal server della segreteria telefonica.

Per accedere alla segreteria telefonica è possibile utilizzare il menu: *Menu* → *Segreteria telefonica* → *Visualizza messaggi vocali*.

3.32 Definizione di un numero di linea diretta

Se configurato, il numero della linea diretta viene composto immediatamente o dopo un ritardo predefinito quando si solleva il ricevitore oppure si preme il pulsante del vivavoce o il pulsante di chiamata della cuffia.

Fare riferimento ai seguenti requisiti per configurare un numero di linea diretta:

Il telefono è in stato di inattività:	
Menu	Premere il tasto funzione configurabile Menu per accedere al menu principale.
<i>Funzioni</i>	Utilizzare i tasti di navigazione su-giù e "OK" per selezionare: <i>Funzioni</i> .
<i>Linea diretta</i>	Utilizzare i tasti di navigazione su-giù e "OK" per selezionare: <i>Linea diretta</i> .
<i>Numero</i>	Digitare il numero della linea diretta.
<i>Ritardo</i>	Immettere il ritardo in secondi prima che il numero della linea diretta venga composto. Il numero della linea diretta verrà composto immediatamente se il ritardo non è stato configurato.
Cambia o 	Abilita la funzione Linea diretta
 o <i>Salva</i>	Confermare la selezione
	Fine delle impostazioni.

Seguire la stessa procedura per disattivare la funzione della linea diretta. Questa funzione può anche essere configurata nella pagina di gestione basata sul Web.

4 Ulteriori funzionalità del telefono da tavolo

Questo telefono da tavolo è progettato per evolversi con l'ambiente operativo. Può fare molto di più che stabilire una comunicazione tra le persone o aiutare a mantenere le relazioni con i propri contatti e le aziende.

Questo capitolo descrive alcuni casi d'uso del telefono da tavolo.

4.1 Configurazione del telefono da tavolo per il telelavoro

Il telefono IP può essere utilizzato per il telelavoro attraverso una connessione sicura (crittografata).

Una VPN (Virtual Private Network, rete privata virtuale) consente a un dispositivo di creare una connessione tunneling a un server e diventare parte della rete aziendale (rete del server VPN). Le connessioni tunneling VPN sono protette tramite il client OpenVPN del telefono con autenticazione TLS, credenziali e certificati.

Per stabilire una connessione VPN, assicurarsi di avere le seguenti informazioni per la connessione dal provider di hosting:

- Impostazioni per la connessione: indirizzo del server, porta e protocollo.
- File del certificato radice CA (.crt).
- File del certificato client (.crt).
- File chiave client (.key).

La connessione VPN deve essere configurata, abilitata e disabilitata nella pagina di Gestione basata sul web.

- Aprire la pagina di gestione basata sul web.

Quando il telefono da tavolo è connesso alla rete, l'amministratore può accedere alla pagina di gestione basata sul web tramite un browser web digitando l'indirizzo IP del telefono da tavolo. Verrà richiesta la password dell'amministratore del telefono.

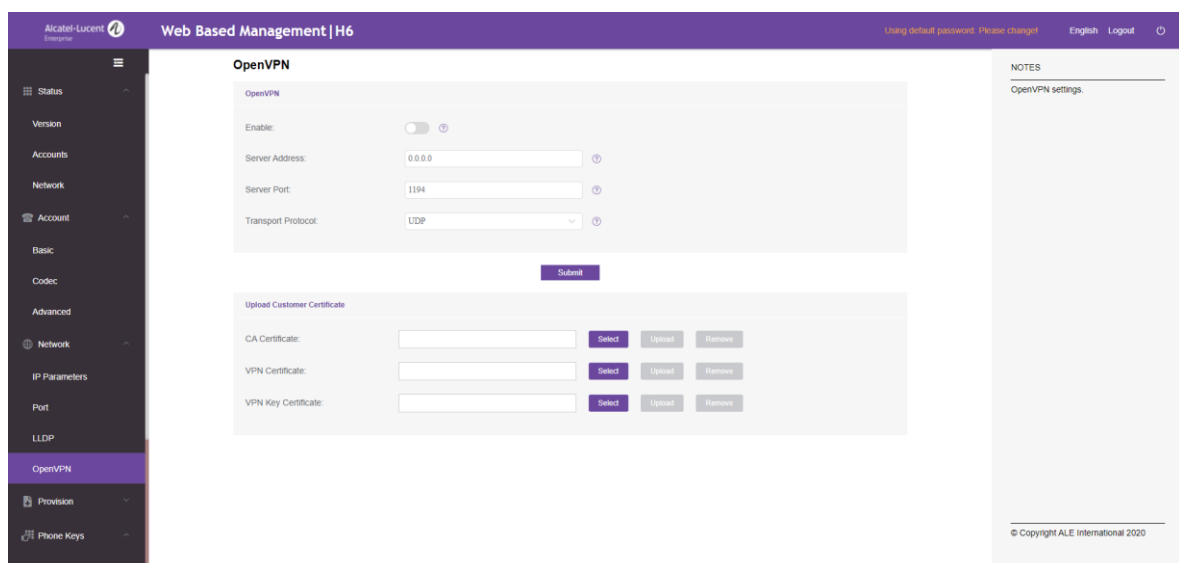

- Nel pannello di navigazione a sinistra, selezionare OpenVPN.

- Nella pagina OpenVPN, inserire le informazioni richieste (indirizzo del server VPN, porta e protocollo).
- Caricare i file di sicurezza: fare clic sul pulsante Seleziona per selezionare i file di sicurezza (file del certificato radice CA, file del certificato client e file di chiave client), quindi fare clic sul pulsante Carica per caricarli.
- Abilitare la VPN.
- Fare clic su Invia.
- Il telefono da tavolo si riavvierà.

La connessione sarà stabilita ogni volta che il sistema si riavvia fino a quando non si disabilita manualmente la VPN.

Disabilitare la VPN:

- Aprire la pagina di gestione basata sul web.
- Nel pannello di navigazione a sinistra, selezionare OpenVPN.
- Disabilitare la VPN.
- Fare clic su Invia.
- Il telefono da tavolo si riavvierà.

4.2 Connessione del DeskPhone H6 alla rete Wi-Fi

Il telefono da tavolo può essere collegato alla rete wireless della propria azienda o quella della propria abitazione. Basta inserire una scheda di rete wireless USB nella porta USB-A del DeskPhone H6: Per conoscere i tipi di scheda supportati, fare riferimento al sito web di Alcatel-Lucent Enterprise o contattare l'amministratore. La scheda di rete wireless può utilizzare le bande 2,4 GHz e 5 GHz, tuttavia si consiglia di utilizzare una rete Wi-Fi a 5 GHz per garantire una migliore qualità audio. Il telefono da tavolo seleziona automaticamente la rete con il miglior segnale radio. Un'icona specifica viene visualizzata nella barra di stato quando il telefono da tavolo è connesso a un punto di accesso Wi-Fi: .

4.2.1 Configurazione della rete wireless









È possibile configurare manualmente il telefono da tavolo per connetterlo a un determinato punto di accesso Wi-Fi (SSID). Questa sezione è utile quando si collega il telefono da tavolo alla rete Wi-Fi personale per lavorare da remoto o per controllare la configurazione Wi-Fi del telefono. Prima di configurare il telefono, è necessario conoscere il nome e la chiave di protezione di rete (passphrase) del punto di accesso Wi-Fi.

Collegare l'adattatore Wi-Fi alla porta USB-A del telefono fisso.

Avviare il telefono da tavolo (alimentato tramite PoE o adattatore).

Il telefono è in stato di inattività

<i>Menu</i>	Premere il tasto funzione configurabile Menu per accedere al menu principale.
<i>Impostazioni avanzate</i>	Utilizzare i tasti di navigazione su-giù e "OK" e selezionare: Impostazioni avanzate. Verrà richiesta la password dell'amministratore del telefono (la password predefinita è 123456).

<p><i>Wi-Fi</i></p>	<p>Tutti gli SSID scansionati sono elencati in sequenza in base alla potenza del segnale (potrebbero essere necessari alcuni secondi per visualizzare le reti disponibili).</p> <p>Utilizzare i tasti di navigazione su-giù per scorrere la pagina.</p> <p>: questa icona, visualizzata a sinistra del nome dell'SSID, indica l'intensità del segnale. Più sono le tacche, migliore è il segnale. Durante la creazione della connessione, questa icona viene visualizzata alla destra del nome dell'SSID.</p> <p>: questa icona indica gli SSID attualmente connessi.</p> <p>: questa icona indica gli SSID già salvati nel telefono da tavolo.</p>
<p> o <i>Dettagli</i></p>	<p>Mostra tutte le informazioni sulla rete wireless corrispondente, come l'SSID, la modalità di crittografia, il canale e l'intensità del segnale.</p>
<p><i>Connetti</i></p>	<p>Consente di connettere il telefono da tavolo alla rete wireless selezionata.</p>
<p></p>	<p>Se la rete wireless non è stata salvata, immettere la chiave di sicurezza della rete (passphrase), se richiesta. Usare il tasto del tastierino per passare dalla modalità numerica a quella alfabetica e viceversa.</p> <p>: questa icona è visibile durante la creazione della connessione (da 1 a 4 tacche).</p>
<p></p>	<p>Se la connessione riesce, sul display del telefono appare una finestra pop-up.</p> <p>Un'icona specifica viene visualizzata nella barra di stato quando il telefono da tavolo è connesso a un punto di accesso Wi-Fi: . Se non sono stati salvati in precedenza, l'SSID e la password vengono salvati automaticamente.</p>

Per tornare a una rete cablata, scollegare l'adattatore di rete wireless USB, collegare il cavo di rete e riavviare il telefono da tavolo.

4.2.2 Gestione delle reti wireless

Lo strumento di gestione del Wi-Fi consente di gestire tutte le configurazioni di rete wireless salvate sul telefono da tavolo. Se una rete wireless è disponibile ed è stata salvata sul telefono da tavolo, quest'ultimo si connette automaticamente a tale rete. Se ci sono più reti disponibili, verrà selezionata la rete con il segnale migliore.

4.2.2.1 Apertura dello strumento di gestione del Wi-Fi

Il telefono è in stato di inattività

<p><i>Menu</i></p>	<p>Premere il tasto funzione configurabile Menu per accedere al menu principale.</p>
<p><i>Impostazioni avanzate</i></p>	<p>Utilizzare i tasti di navigazione su-giù e "OK" per selezionare: Impostazioni avanzate.</p> <p>Verrà richiesta la password dell'amministratore del telefono.</p> <p>Conferma.</p>

Wi-Fi

Utilizzare i tasti di navigazione su-giù e "OK" per selezionare: **Strumento di gestione del Wi-Fi**.

1. Nel menu Wi-Fi, utilizzare i tasti di navigazione su-giù per spostare il cursore e visualizzare l'elenco delle reti wireless.

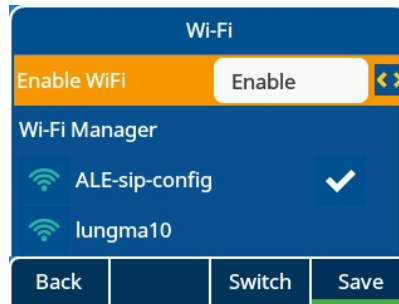

2. Quando il cursore si sposta su una rete wireless, premere il tasto **Dettagli** per visualizzare le informazioni dettagliate sulla rete, come l'SSID, la modalità di crittografia e il canale di trasmissione.





4.2.2.2 Aggiunta di una rete wireless

Aprire lo strumento di gestione del Wi-Fi

<i>Aggiungi</i>	Immettere l'SSID, la modalità di protezione, la modalità di crittografia e la password di una nuova rete wireless. Usare il tasto del tastierino per passare dalla modalità numerica a quella alfabetica e viceversa.
<i>Protezione</i>	Selezionare una modalità di crittografia wireless e immettere la password.
<i>Salva</i>	Salva la rete wireless.

4.2.2.3 Modifica di una rete wireless salvata

Aprire lo strumento di gestione del Wi-Fi

	Utilizzare i tasti di navigazione su-giù per selezionare la rete wireless salvata che si desidera modificare.
 o <i>Modifica</i>	Consente di modificare l'SSID, la modalità di protezione, la modalità di crittografia e la password della rete wireless. Usare il tasto del tastierino per passare dalla modalità numerica a quella alfabetica e viceversa.
<i>Salva</i>	Salva la rete wireless.

4.2.2.4 Eliminazione di una rete wireless salvata

Aprire lo strumento di gestione del Wi-Fi



Utilizzare i tasti di navigazione su-giù per selezionare la rete wireless salvata che si desidera eliminare.

Bkspc

Premere per eliminare la rete wireless selezionata.

4.3 Hot Desking

Questa funzione consente di utilizzare qualsiasi telefono da tavolo SIP compatibile presente nell'azienda con il proprio numero di telefono. Quando si attiva l'account su un telefono da tavolo, l'intera configurazione del telefono viene recuperata: rubrica locale e cronologia (richiede il supporto del server). Dopo il riavvio, il telefono ripristina la sua configurazione iniziale.

Suggeriamo di attivare solo un numero di telefono alla volta per garantire che tutte le chiamate in arrivo siano ricevute sullo stesso telefono.

Questa funzione deve essere attivata dall'amministratore del telefono da tavolo.

Prima di utilizzare questa funzione, occorre programmare un tasto dedicato sul telefono da tavolo: *Hot Desking*.

4.3.1 Accesso all'Hot Desking

Quando si attiva la funzione di Hot Desking, tutte le configurazioni dell'utente sul telefono da tavolo verranno cancellate.



Selezionare il tasto programmato per l'Hot Desking.

OK

Premere per confermare che tutte le configurazioni dell'utente correnti verranno cancellate.



Immettere il numero di telefono e la password dell'account SIP.



o *Salva*

Conferma.

Il telefono da tavolo caricherà automaticamente la configurazione dell'account SIP.

È possibile utilizzare il telefono da tavolo con il proprio account.

4.3.2 Disconnessione dall'Hot Desking

Quando si lascia l'ufficio e si desidera ripristinare lo stato iniziale del telefono da tavolo, è necessario disconnettersi e riavviare il telefono.



5 Personalizzazione del telefono da tavolo

5.1 Regolazione delle funzioni audio

Le funzioni descritte in questo capitolo possono anche essere configurate nella pagina di gestione basata sul web.

5.1.1 Selezione della suoneria

Quando il telefono da tavolo è in modalità di inattività:

<i>Menu</i>	Premere il tasto funzione configurabile Menu per accedere al menu principale.
<i>Impostazioni di base</i>	Utilizzare i tasti di navigazione su-giù e "OK" per selezionare: <i>Impostazioni di base</i> .
<i>Suono</i>	Utilizzare i tasti di navigazione su-giù e "OK" per selezionare: <i>Suono</i> .
<i>Suoneria</i>	Utilizzare i tasti di navigazione su-giù e "OK" per selezionare: <i>Suoneria</i> .
<i>Melodia interna/ Melodia esterna</i>	Selezionare le melodie per le chiamate interne ed esterne: <i>Melodia interna/Melodia esterna</i> .
	Selezionare la melodia (tra 16 melodie integrate).
 o <i>Invia</i>	Confermare la selezione.
	Terminare l'operazione.





5.1.2 Regolazione del volume della suoneria

Quando il telefono da tavolo è in modalità di inattività:

	Selezionare il volume desiderato (10 livelli in totale).
---	--



5.1.3 Configurazione della modalità di squillo

Quando il telefono da tavolo è in modalità di inattività:

<i>Menu</i>	Premere il tasto funzione configurabile Menu per accedere al menu principale.
<i>Impostazioni di base</i>	Utilizzare i tasti di navigazione su-giù e "OK" per selezionare: <i>Impostazioni di base</i> .
<i>Suono</i>	Utilizzare i tasti di navigazione su-giù e "OK" per selezionare: <i>Suono</i> .
<i>Suoneria</i>	Utilizzare i tasti di navigazione su-giù e "OK" per selezionare: <i>Suoneria</i> .
<i>Modalità di squillo</i>	Utilizzare i tasti di navigazione su-giù e "OK" per selezionare: <i>Modalità di squillo</i> .
<i>Cambia</i> 	<ul style="list-style-type: none"> <i>Squillo normale</i> Uno squillo normale segnala una chiamata in arrivo. <i>Squillo progressivo</i> Uno squillo progressivo segnala una chiamata in arrivo.
<i>Cambia</i> 	Attivare o disattivare la modalità silenziosa: <i>Modalità silenziosa</i> . Il telefono da tavolo non squilla, ma una spia LED lampeggia per segnalare una chiamata in arrivo.
 <i>o Salva</i>	Confermare la selezione.
	Terminare l'operazione.

5.1.4 Configurazione della modalità segnale acustico

Quando il telefono da tavolo è in modalità di inattività:



<i>Menu</i>	Premere il tasto funzione configurabile Menu per accedere al menu principale.
<i>Impostazioni di base</i>	Utilizzare i tasti di navigazione su-giù e "OK" per selezionare: <i>Impostazioni di base</i> .
<i>Suono</i>	Utilizzare i tasti di navigazione su-giù e "OK" per selezionare: <i>Suono</i> .
<i>Suoneria</i>	Utilizzare i tasti di navigazione su-giù e "OK" per selezionare: <i>Suoneria</i> .
<i>Bip</i>	Utilizzare i tasti di navigazione su-giù e "OK" per selezionare: <i>Bip</i> .
<i>Cambia</i> 	<ul style="list-style-type: none"> <i>0 bip</i> Uno squillo normale segnala una chiamata in arrivo. <i>1 bip</i> Un bip seguito dallo squillo segnala una chiamata in arrivo. <i>3 bip</i> Tre bip seguiti dallo squillo segnalano una chiamata in arrivo.
 <i>o Salva</i>	Confermare la selezione.
	Terminare l'operazione.

5.1.5 Configurazione della modalità postazione

Il telefono da tavolo supporta la modalità postazione che offre una modalità di squillo diversa. La modalità postazione consente all'amministratore di commutare la suoneria sull'altoparlante, sulla cuffia o su entrambi. Questa funzione deve essere configurata sulla pagina di gestione basata sul web.



5.2 Selezione della lingua

Quando il telefono da tavolo è in modalità di inattività:

<i>Menu</i>	Premere il tasto funzione configurabile Menu per accedere al menu principale.
<i>Impostazioni di base</i>	Utilizzare i tasti di navigazione su-giù e "OK" per selezionare: <i>Impostazioni di base</i> .
<i>Lingue</i>	Utilizzare i tasti di navigazione su-giù e "OK" per selezionare: <i>Lingue</i> .
<i>Cambia</i> 	Selezionare la lingua desiderata.
 o <i>Salva</i>	Confermare la selezione.
	Terminare l'operazione.



5.3 Regolazione della luminosità del telefono da tavolo

Quando il telefono da tavolo è in modalità di inattività:

<i>Menu</i>	Premere il tasto funzione configurabile Menu per accedere al menu principale.
<i>Impostazioni di base</i>	Utilizzare i tasti di navigazione su-giù e "OK" per selezionare: <i>Impostazioni di base</i> .
<i>Display</i>	Utilizzare i tasti di navigazione su-giù e "OK" per selezionare: <i>Display</i> .
<i>Retroilluminazione</i>	Utilizzare i tasti di navigazione su-giù e "OK" per selezionare: <i>Retroilluminazione</i> .
Utilizzare i tasti di navigazione sinistra-destra per regolare la luminosità.	
<i>Livello attivo</i>	Consente di regolare la luminosità quando il telefono da tavolo è attivo.
<i>Livello inattivo</i>	Consente di regolare la luminosità quando il telefono da tavolo è inattivo.
<i>Durata retroilluminazione</i>	Consente di impostare la durata della retroilluminazione del telefono da tavolo.
<i>Cambia</i> 	Impostare la durata della retroilluminazione.
 o <i>Salva</i>	Confermare la selezione.
	Terminare l'operazione.



5.4 Attivazione del salvaschermo e impostazione del tempo di attesa

Quando il telefono da tavolo è in modalità di inattività:

<i>Menu</i>	Premere il tasto funzione configurabile Menu per accedere al menu principale.
<i>Impostazioni di base</i>	Utilizzare i tasti di navigazione su-giù e "OK" per selezionare: <i>Impostazioni di base</i> .
<i>Display</i>	Utilizzare i tasti di navigazione su-giù e "OK" per selezionare: <i>Display</i> .
<i>Salvaschermo</i>	Utilizzare i tasti di navigazione su-giù e "OK" per selezionare: <i>Salvaschermo</i> .
<i>Salvaschermo</i>	Attivare il salvaschermo e impostare il tempo di attesa (utilizzare i tasti di navigazione sinistra-destra).
<i>Tempo di attesa</i>	Immettere il tempo di attesa in secondi prima che il salvaschermo si attivi.
 o <i>Salva</i>	Confermare la selezione.
	Terminare l'operazione.

5.5 Configurazione dell'immagine di sfondo del DeskPhone H6



Quando il DeskPhone H6 è in modalità di inattività:

<i>Menu</i>	Premere il tasto funzione configurabile Menu per accedere al menu principale.
<i>Impostazioni di base</i>	Utilizzare i tasti di navigazione su-giù e "OK" per selezionare: <i>Impostazioni di base</i> .
<i>Display</i>	Utilizzare i tasti di navigazione su-giù e "OK" per selezionare: <i>Display</i> .
Impostare lo sfondo	Utilizzare i tasti di navigazione su-giù e "OK" per selezionare un'immagine come sfondo della pagina iniziale.
Immagine di sfondo	L'immagine di sfondo può anche essere configurata nella pagina di gestione web.
 o <i>Salva</i>	Confermare la selezione.
	Terminare l'operazione.

5.6 Configurazione del formato della pagina iniziale



Quando il telefono da tavolo è in modalità di inattività:

<i>Menu</i>	Premere il tasto funzione configurabile Menu per accedere al menu principale.
<i>Impostazioni di base</i>	Utilizzare i tasti di navigazione su-giù e "OK" per selezionare: <i>Impostazioni di base</i> .
<i>Display</i>	Utilizzare i tasti di navigazione su-giù e "OK" per selezionare: <i>Display</i> .

<i>Pagina iniziale</i>	Utilizzare i tasti di navigazione sinistra-destra o il tasto di commutazione per selezionare una modalità di visualizzazione per la pagina iniziale.
 o <i>Salva</i>	Confermare la selezione.
	Terminare l'operazione.

5.7 Impostazione del numero della segreteria telefonica



Quando il telefono da tavolo è in modalità di inattività:

<i>Menu</i>	Premere il tasto funzione configurabile Menu per accedere al menu principale.
<i>Segreteria telefonica</i>	Utilizzare i tasti di navigazione su-giù e "OK" per selezionare: <i>Segreteria telefonica</i> .
<i>Impostare il numero della segreteria telefonica</i>	Utilizzare i tasti di navigazione su-giù e "OK" per selezionare: <i>Impostare il numero della segreteria telefonica</i> .
	Digitare il numero della segreteria telefonica dell'account corrispondente.
 o <i>Salva</i>	Confermare la selezione.
	Terminare l'operazione.



5.8 Tasti programmabili

A seconda del modello di telefono da tavolo è possibile programmare da 8 (H3P/H3G) a 12 (H6) tasti.

5.8.1 Creazione di un tasto programmabile

	Tenere premuto un tasto programmabile (sulla destra del display).
 Commuta	Definire il tipo di tasto programmabile. In base al tipo di tasto, immettere le informazioni richieste.
 o <i>Salva</i>	Salvare il tasto programmabile.

5.8.2 Eliminazione di un tasto programmabile

	Tenere premuto un tasto programmabile (sulla destra del display).
 Commuta	<i>Utilizzare i tasti di navigazione sinistra-destra per passare all'opzione Non definito.</i>
 o <i>Salva</i>	Salvare per eliminare il tasto programmabile.

5.8.3 Tipo di tasti programmabili supportati

- *Non definito*: elimina un tasto programmabile.
- *Account*: tasto di linea.
 - *Account*: seleziona l'account SIP desiderato.
 - *Etichetta*: immettere l'etichetta del tasto di linea, visualizzabile sulla pagina iniziale.
- *Composizione veloce*: tasto di composizione veloce (tasto di chiamata diretta).
 - *Account*: seleziona l'account SIP desiderato.
 - *Etichetta*: immettere l'etichetta del tasto di composizione veloce, visualizzabile sulla pagina iniziale.
 - *Valore*: immettere il numero che si desidera comporre immediatamente.
- *BLF (Busy Lamp Field, campo spia occupato)*: indica se uno specifico account connesso allo stesso sistema è occupato o meno. Utilizzare il tasto BLF per effettuare una chiamata diretta o accettare una chiamata.
 - *Account*: seleziona l'account SIP desiderato.
 - *Etichetta*: immettere l'etichetta del tasto BLF, visualizzabile sulla pagina iniziale.
 - *Valore*: il numero dell'interno che l'utente desidera monitorare.
 - *Interno*: un elenco di interni che l'utente desidera monitorare.
- *Elenco BLF*: un elenco di interni che l'utente desidera monitorare. L'elenco è definito dall'amministratore sulla pagina di gestione web o da un file di configurazione.
 - *Account*: consente di selezionare un account specifico e monitorare gli interni di tale account.

- *Attesa*: consente di mettere la chiamata corrente in attesa.
 - *Etichetta*: immettere l'etichetta del tasto Attesa, visualizzabile sulla pagina iniziale.
- *Trasferimento*: trasferisce la chiamata corrente.
 - *Etichetta*: immettere l'etichetta del tasto Trasferimento, visualizzabile sulla pagina iniziale.
 - *Valore*: il numero che si desidera trasferire.
- *Conferenza*: funzione di conferenza telefonica.
 - *Etichetta*: immettere l'etichetta del tasto Conf, visualizzabile sulla pagina iniziale.
 - *Valore*: il numero del chiamante che desidera avviare una conferenza telefonica.
- *ND: la funzione non disturbare*.
 - *Etichetta*: immettere l'etichetta del tasto ND, visualizzabile sulla pagina iniziale.
- *Richiama: ricomponi l'ultimo numero in uscita*.
 - *Etichetta*: immettere l'etichetta del tasto Richiama, visualizzabile sulla pagina iniziale.
- *Rubrica: rubrica locale*.
 - *Etichetta*: immettere l'etichetta del tasto Rubrica, visualizzabile sulla pagina iniziale.
- *Inoltra: inoltra immediato di un numero*.
 - *Etichetta*: immettere l'etichetta del tasto Inoltra, visualizzabile sulla pagina iniziale.
 - *Valore*: immettere il numero di destinazione.
- *Segreteria telefonica*: collegamento con la segreteria telefonica per ascoltare i messaggi vocali.
 - *Account*: seleziona l'account SIP desiderato.
 - *Etichetta*: immettere l'etichetta del tasto Segreteria telefonica, visualizzabile sulla pagina iniziale.
 - *Valore*: immettere il codice del prefisso per la segreteria telefonica.
- *Hot Desking*: funzione di condivisione del telefono da tavolo.
 - *Etichetta*: immettere l'etichetta del tasto Hot Desking key, visualizzabile sulla pagina iniziale.
- *Prefisso*: immettere il prefisso predefinito quando si comincia a comporre un numero.
 - *Account*: seleziona l'account SIP desiderato.
 - *Etichetta*: immettere l'etichetta del tasto Prefisso, visualizzabile sulla pagina iniziale.
 - *Valore*: prefisso.
- *DTMF*: invia un tono DTMF predefinito durante una conversazione.
 - *Etichetta*: immettere l'etichetta del tasto DTMF, visualizzabile sulla pagina iniziale.
 - *Valore*: Codice DTMF.
- *Risposta diretta*: accettazione della chiamata.
 - *Account*: seleziona l'account SIP desiderato.
 - *Etichetta*: immettere l'etichetta del tasto Risposta diretta, visualizzabile sulla pagina iniziale.
 - *Valore*: immettere il codice di risposta seguito dal numero dell'interno.
- *RispostaGrp*: risposta a una chiamata di gruppo.
 - *Account*: seleziona l'account SIP desiderato.

- *Etichetta*: immettere l'etichetta del tasto RispostaGrp, visualizzabile sulla pagina iniziale.
- *Valore*: immettere il codice di risposta di gruppo seguito dal numero dell'interno.
- *Cuffie*: attiva/disattiva la modalità cuffie.
 - *Etichetta*: immettere l'etichetta del tasto Cuffie, visualizzabile sulla pagina iniziale.
- *AscoltoDiGruppo*: attiva/disattiva la modalità di ascolto di gruppo.
 - *Etichetta*: immettere l'etichetta del tasto AscoltoDiGruppo, visualizzabile sulla pagina iniziale.
- *Interfono*: consente di chiamare un contatto che risponderà immediatamente alla chiamata.
 - *Account*: seleziona l'account SIP desiderato.
 - *Etichetta*: immettere l'etichetta del tasto Interfono, visualizzabile sulla pagina iniziale.
 - *Valore*: immettere il numero del contatto che si desidera chiamare.
- *Hub audio*: consente di utilizzare il telefono da tavolo come hub audio per il computer.
 - *Etichetta*: immettere l'etichetta del tasto Hub audio, visualizzabile sulla pagina iniziale.
- *Browser XML*: mostra una pagina XML.
 - *Etichetta*: immettere l'etichetta del tasto Browser XML, visualizzabile sulla pagina iniziale.
 - *Valore*: immettere l'URL della pagina XML.
- *Blocco telefono*: blocca/sblocca il telefono.
 - *Etichetta*: immettere l'etichetta del tasto Blocco telefono, visualizzabile sulla pagina iniziale.
- *Registrazione USB*: consente di registrare le conversazioni su unità USB.
 - *Etichetta*: immettere l'etichetta del tasto Registrazione USB, visualizzabile sulla pagina iniziale.
 - Questa funzione è disponibile solo sul DeskPhone H6.

I tasti programmabili possono anche essere configurati dall'amministratore sulla pagina di gestione web o tramite un file di configurazione.

Il comportamento dei LED può variare a seconda della configurazione del telefono da tavolo. L'utente può configurare i tipi di tasti programmabili per soddisfare i requisiti di diversi PBX, per esempio, la distribuzione automatica delle chiamate (Automatic Call Distribution, ACD) e funzioni per servizi nel settore alberghiero. La configurazione specifica dipende dai requisiti del PBX.

- Rivolgersi all'amministratore per maggiori informazioni.

5.9 Accettazione della chiamata

Se autorizzato, l'utente può rispondere alle chiamate di un account specifico a cui nessuno risponde sul proprio telefono.

Il server può essere configurato in modo da impedire che si risponda alle chiamate su determinati telefoni.

Prima di usare questa funzione, occorre programmare un tasto sulla pagina iniziale per la seguente funzione: *Risposta diretta* o *RispostaGrp*

- Se il telefono che squilla fa parte del proprio gruppo di risposta, selezionare il tasto programmato: *RispostaGrp*
- Se il telefono che squilla non fa parte del proprio gruppo di risposta, selezionare il tasto programmato: *Risposta diretta*

5.10 Attivazione della modalità cuffie

È possibile utilizzare delle cuffie con il telefono da tavolo. Se si desidera che le cuffie suonino solo quando si riceve una chiamata, occorre attivare la modalità cuffie.

Prima di poter utilizzare questa funzione, occorre attivarla premendo il tasto cuffie. Una volta attivata la funzione, la spia LED delle cuffie si accende con luce blu.

Quando il telefono da tavolo è in modalità di inattività:

Collegare le cuffie al telefono da tavolo





Premere il tasto *Cuffie*.

Quest'icona apparirà sul display del telefono da tavolo: 

5.11 Configurazione del formato dell'ora e della data

Quando il telefono da tavolo è in modalità di inattività:

<i>Menu</i>	Premere il tasto funzione configurabile Menu per accedere al menu principale.
<i>Impostazioni di base</i>	Utilizzare i tasti di navigazione su-giù e "OK" per selezionare: <i>Impostazioni di base</i> .
<i>Ora e data</i>	Utilizzare i tasti di navigazione su-giù e "OK" per selezionare: <i>Ora e data</i> .
	<i>Data</i> : utilizzare i tasti di navigazione sinistra-destra per selezionare il formato della data. È possibile scegliere tra sei formati di data: <i>AA-MM-GG</i> , <i>AAAA/MM/GG</i> , <i>AA/MM/GG</i> , <i>AAAA MM GG</i> , <i>AAAA-MM-GG</i> , e <i>MM DD SS</i>
	<i>Ora</i> : utilizzare i tasti di navigazione sinistra-destra per selezionare il formato dell'ora. È possibile scegliere tra due formati dell'ora: <i>12 ore</i> e <i>24 ore</i> .
 o <i>Salva</i>	Confermare la selezione.

6 Contattare l'amministratore (assistenza tecnica)

In alcuni casi potrebbe essere necessario contattare l'amministratore. Prima di contattare l'amministratore, accertarsi di avere tutte le informazioni necessarie, come i codici e la versione software del proprio telefono da tavolo.

6.1 Codice tecnico/Codice data

I codici si trovano sulla cassa posteriore. Questa etichetta è a puro titolo esemplificativo e non rappresenta quella posta sul telefono da tavolo dell'utente.

- 1 Codice tecnico (codice di ordinazione)
Informazioni MAC e codice data



6.2 Visualizzazione della versione del software e delle impostazioni di rete (indirizzo IP)

Per visualizzare la versione del software sul telefono, procedere come segue:

Quando il telefono da tavolo è in modalità di inattività:

Utilizzare uno dei seguenti metodi:



Mostra l'indirizzo IP, l'indirizzo MAC e la versione del software attuali del telefono da tavolo.

Menu → Stato

Mostra l'indirizzo IP, l'indirizzo MAC e la versione del software attuali del telefono da tavolo.

6.3 Accesso alla configurazione dell'amministratore

6.3.1 Password predefinita

La password predefinita per le impostazioni avanzate del telefono da tavolo è "123456". Il nome utente e la password predefiniti per accedere alla gestione basata sul web sono rispettivamente "admin" e "123456".

Quando ci si connette per la prima volta, il telefono da tavolo chiederà di modificare la password predefinita.

6.3.2 Impostazioni avanzate

Quando il telefono da tavolo è in modalità di inattività:

<i>Menu</i>	Premere il tasto funzione configurabile Menu per accedere al menu principale.
<i>Impostazioni avanzate</i>	Utilizzare i tasti di navigazione su-giù e "OK" per selezionare: <i>Impostazioni avanzate</i> .
<123>	Immettere la password amministratore.
	Nel menu Impostazioni avanzate l'amministratore può impostare gli account SIP, configurare le reti wireless, configurare la distribuzione automatica, cambiare la password e visualizzare i parametri IP e i certificati. In questo menu l'amministratore può anche ripristinare le impostazioni di fabbrica del telefono da tavolo.

6.3.3 Gestione basata sul Web (Web Based Management, WBM)

La gestione basata sul web offre all'amministratore un modo semplice per configurare le impostazioni del telefono da tavolo. Attraverso un servizio di gestione basato sul web ospitato sul telefono da tavolo dell'utente, l'amministratore può gestire e configurare il telefono.

Quando il telefono da tavolo è connesso alla rete, l'amministratore può accedere al servizio di gestione basata sul web tramite un browser web inserendo l'indirizzo IP del telefono.

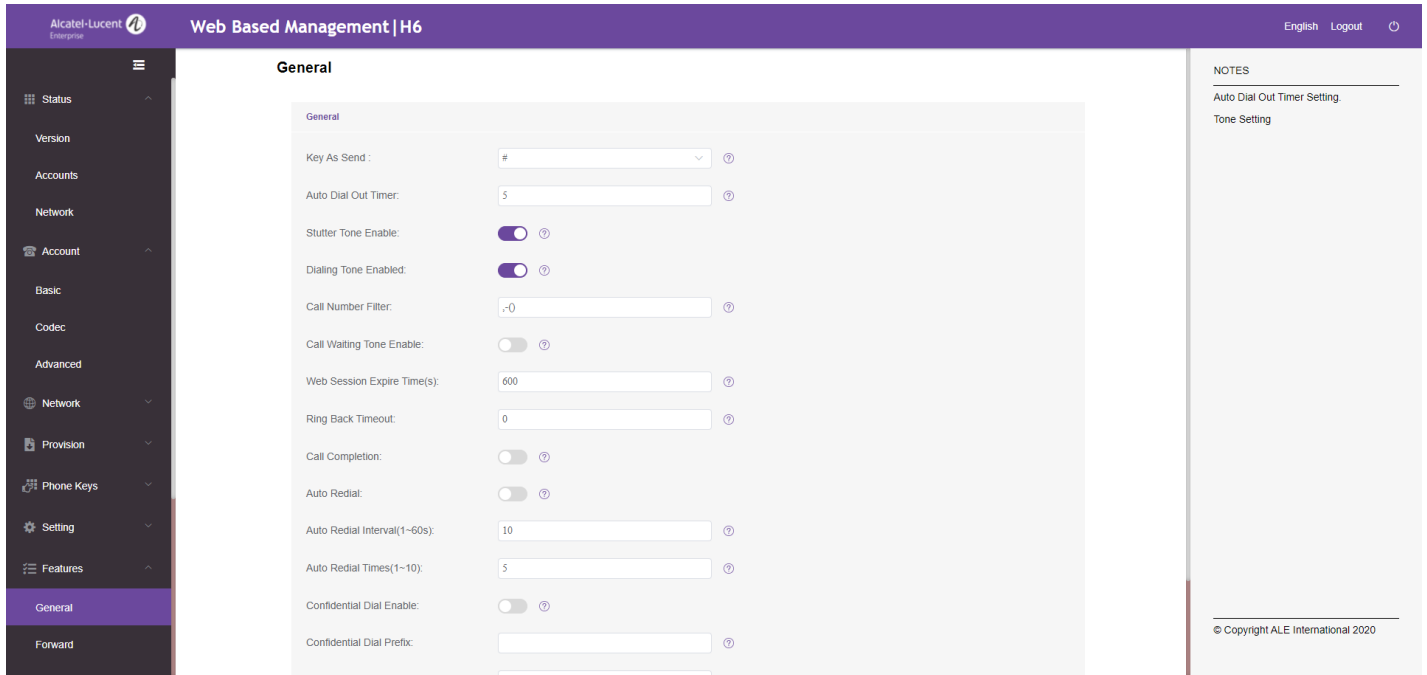

Per mezzo della gestione basata sul web, l'amministratore può configurare tutti gli account SIP del telefono da tavolo.

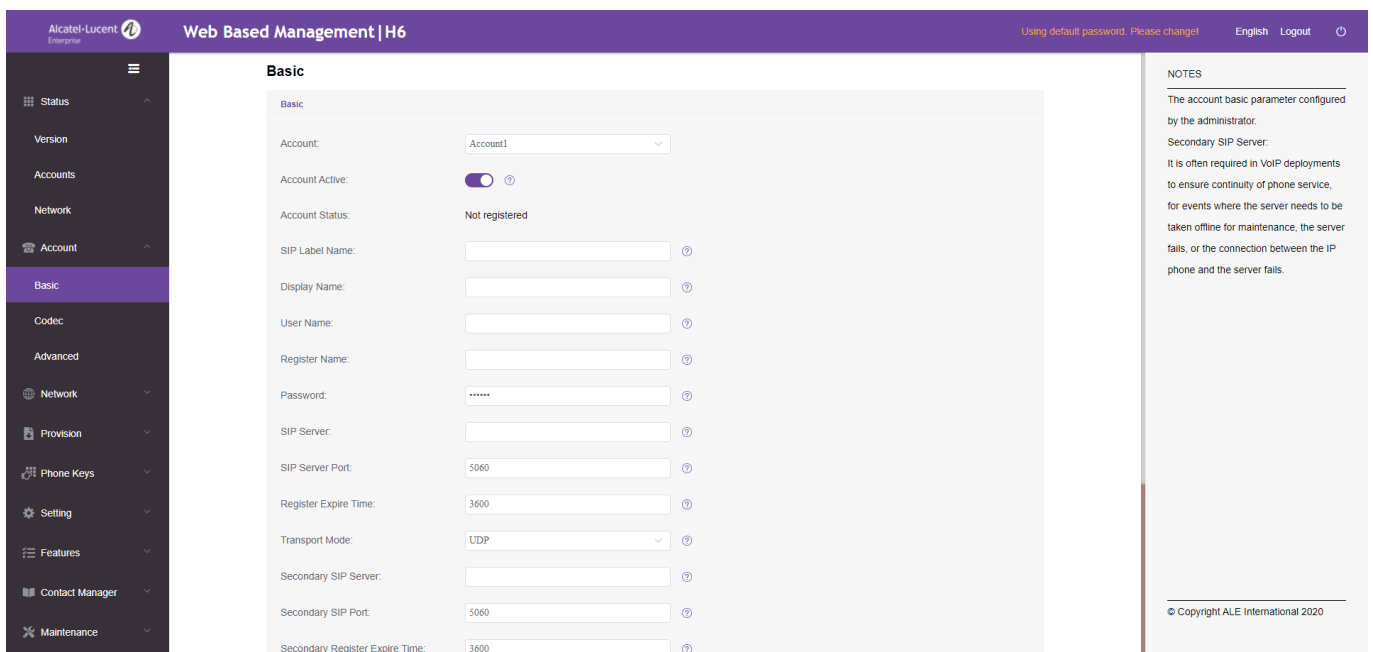

L'amministratore può anche definire i tasti programmabili e i tasti programmabili dinamici visualizzati sulla pagina iniziale.

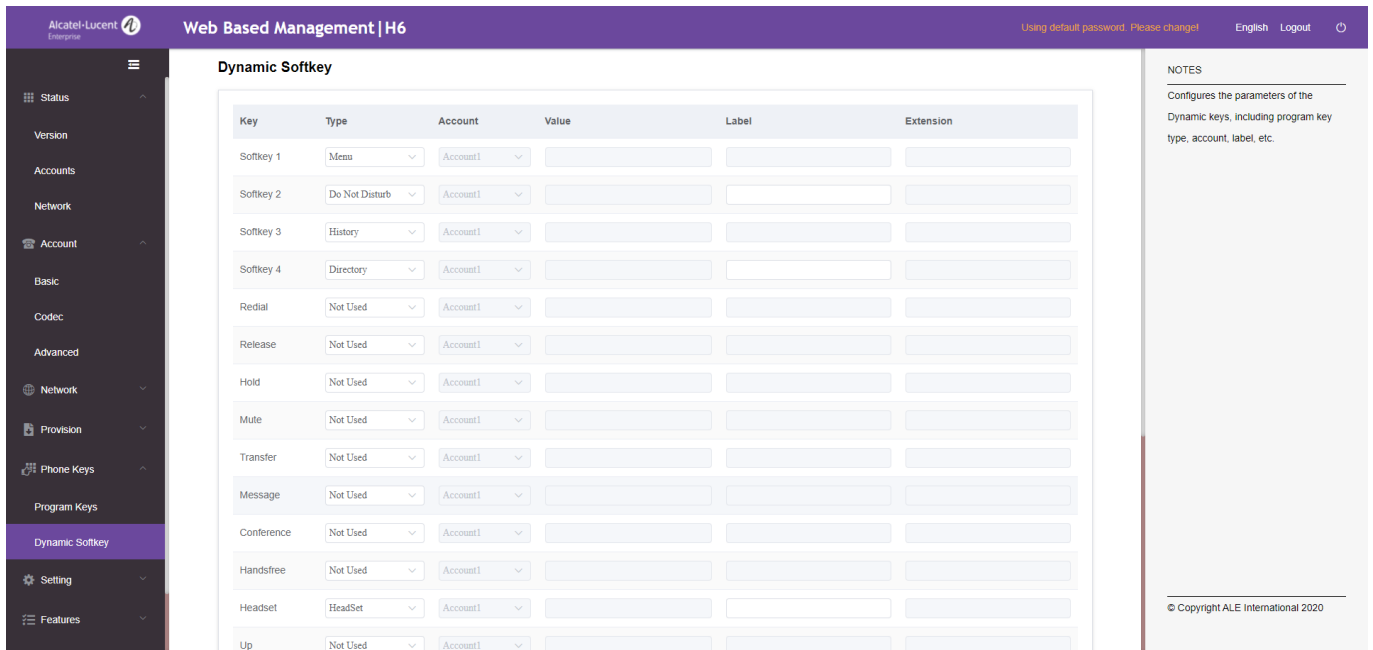

Tutti i parametri di configurazione del telefono possono essere gestiti sulla pagina di gestione web.

- Audio (squillo, tono di chiamata...)
- Retroilluminazione, salvaschermo, blocco automatico
- Formato di data e ora
- inoltro di chiamata, ND
- Linea diretta
- Interfono
- Tasti programmabili
- Configurazione di rete (DM, DNS, Ethernet, parametri IP, LDAP...)
- Configurazione VPN
- Sfondo (H6)
- ...

7 Accessori

Gli accessori supportati da ALE sono approvati per funzionare al meglio sui nostri client (hardphone, softphone). La lista degli accessori presentati in questo documento non è contrattualmente vincolante e può essere modificata senza preavviso.

7.1 Cuffie

È possibile utilizzare una cuffia ALE RJ9 per gestire le chiamate sul DeskPhone H3P/H3G/H6 oppure una cuffia USB per le chiamate sul DeskPhone H6. Cuffie USB non elencate potrebbero non funzionare correttamente se collegate al telefono. Per ulteriori informazioni sulle cuffie, contattare il proprio amministratore o consultare il sito web di Alcatel-Lucent Enterprise. Le seguenti cuffie sono state sottoposte a test rigorosi e sono compatibili con i modelli H3P/H3G/H6:

Cuffie RJ9	CUFFIA MONOAURALE RJ9 Alcatel-Lucent Enterprise AH 11 GA
	CUFFIA BINAURALE RJ9 Alcatel-Lucent Enterprise AH 12 GA
Cuffie USB	CUFFIA MONOAURALE USB-A Alcatel-Lucent Enterprise AH 11 U
	CUFFIA BINAURALE USB-A Alcatel-Lucent Enterprise AH 12 U
	CUFFIA MONOAURALE USB-A Alcatel-Lucent Enterprise AH 21 U PREMIUM
	CUFFIA BINAURALE USB-A Alcatel-Lucent Enterprise AH 22 U PREMIUM
	CUFFIA BINAURALE USB-A Alcatel-Lucent Enterprise AH 22 M PREMIUM

7.2 Adattatore Wi-Fi USB

Attualmente, il DeskPhone H6 supporta l'adattatore wireless Tenda U3/U9. Per maggiori informazioni sugli adattatori wireless, contattare l'amministratore o consultare il sito web di Alcatel-Lucent Enterprise.

7.3 Montaggio a parete

Per montare il telefono a parete, è necessario installare una piastra da parete standard facilmente reperibile sul mercato. Seguire le istruzioni del produttore per installare la piastra sulla parete. Dopo aver fissato la piastra, sarà possibile preparare il telefono e montarlo sulla parete. Il kit di montaggio a parete è venduto separatamente (fare riferimento al capitolo contenente le informazioni su come effettuare gli ordini).

1 Fissare saldamente il kit di montaggio a parete alla parte posteriore del telefono utilizzando le due viti in dotazione.

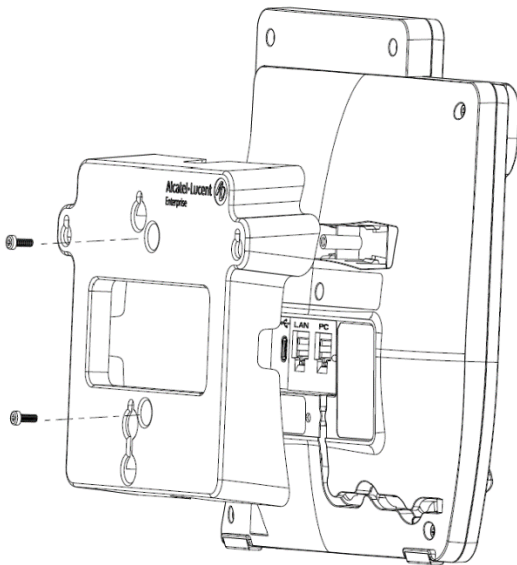

2 Appendere il telefono montato con il kit di montaggio a parete sulla piastra.

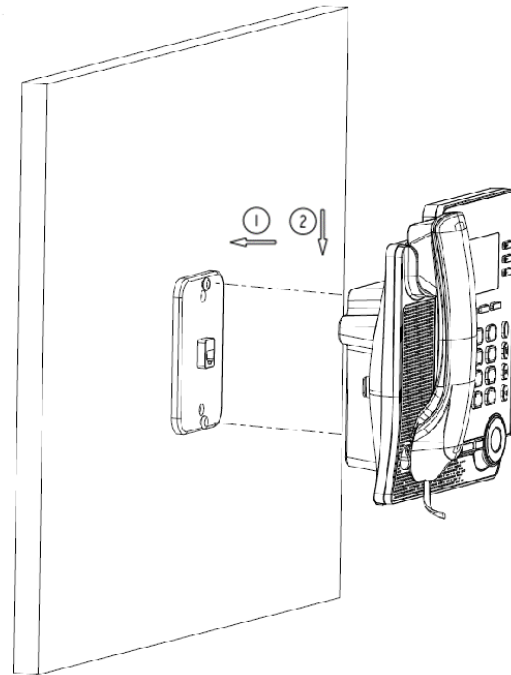

8 Specifiche tecniche

	DeskPhone H3P	DeskPhone H3G	DeskPhone H6
Larghezza	214 mm	214 mm	214 mm
Lunghezza	191 mm	191 mm	191 mm
Altezza	47 mm	47 mm	47 mm
Peso	795 g	795 g	805 g
Angolo del piede di supporto	45°/50°	45°/50°	45°/50°
Colore	Grigio	Grigio	Grigio
Display	Display monocromatico da 2,8 pollici con retroilluminazione, 132 x 64 pixel	Display monocromatico da 2,8 pollici con retroilluminazione, 132 x 64 pixel	Display a colori da 2,8 pollici, 320 x 24 pixel
Tasto di linea	3	3	4
interfaccia cuffie	RJ9	RJ9	RJ9/USB Type A
Porte Ethernet	Due porte Ethernet da 100 Mb/s	Due porte Ethernet da 1000 Mb/s	Due porte Ethernet da 1000 Mb/s
Power over Ethernet (IEEE 802.3af)	Classe 1	Classe 1	Classe 2
Alimentatore esterno (accessorio)	5 V/2 A	5 V/2 A	5 V/2 A
Temperatura di esercizio	da -5 °C a +45 °C	da -5 °C a +45 °C	da -5 °C a +45 °C

9 Informazioni per l'ordinazione

DeskPhone H3P	3MK27010AA
DeskPhone H3G	3MK27011AA
DeskPhone H6	3MK27012AA
Kit di montaggio a parete H3P/H3G/H6	3MK27015AA
Alimentatore H3P/H3G/H6 Europa	3MK37001AA
Alimentatore H3P/H3G/H6 Stati Uniti	3MK37001US
Alimentatore H3P/H3G/H6 Regno Unito	3MK37001UK
Alimentatore H3P/H3G/H6 Australia	3MK37001AU

10 Garanzia e condizioni

10.1 Istruzioni di sicurezza

- Agli utenti non è consentito operare l'apparecchiatura e apportare cambiamenti o modifiche ad essa senza l'autorizzazione esplicita della parte responsabile della conformità.
- Mantenere una distanza di sicurezza tra un pacemaker o un defibrillatore impiantabile e il ricevitore, in quanto questo include elementi magnetici: almeno 4 centimetri.
- Per limitare il rischio di interferenze, le persone con pacemaker devono tenere il telefono senza fili lontano dalle loro apparecchiature (distanza minima di 15 cm).
- Si suggerisce di seguire le procedure standard di accettazione prima di utilizzare questo apparecchio in aree critiche per la sicurezza delle persone (ospedali, ecc.).
- Il ricevitore include elementi magnetici che possono attrarre oggetti metallici taglienti. Per evitare lesioni, prima di ogni utilizzo, assicurarsi che oggetti metallici taglienti non siano attaccati all'auricolare e al microfono.
- Evitare di usare i telefoni (tranne il tipo cordless) durante una tempesta elettrica. Potrebbe esserci un rischio remoto di scossa elettrica a causa di un fulmine.
- Non utilizzare questo dispositivo in ambienti in cui sussiste il pericolo di esplosione.
- Non collegare questo telefono alla rete ISDN (rete digitale di servizi integrati) o a una normale connessione PSTN (rete telefonica pubblica commutata). Ciò può provocare gravi danni al telefono.
- Non lasciare mai che il telefono venga a contatto con l'acqua.
- Per pulire il telefono, utilizzare un panno morbido e umido. Non usare mai solventi (come tricloroetilene e acetone) in quanto possono danneggiare le parti in plastica del telefono. Non usare detergenti spray.
- DeskPhone H3P/H3G/H6: questo prodotto deve essere alimentato tramite una porta Ethernet (LAN) o tramite un'interfaccia a corrente continua da un alimentatore con certificazione Direct Plug-In approvato come "FRECOM" (Limited Power Source, fonte di alimentazione limitata) in conformità alla normativa CSA/UL/IEC 60950-1. L'unità di alimentazione deve avere una tensione nominale di 5 V CC e una corrente minima di 2 A. Alimentatore approvato: F12L20-050200SPAC
- In caso di connessione PoE, non utilizzare un alimentatore esterno.
- I dispositivi PoE (Power over Ethernet) che erogano o ricevono corrente e i cavi connessi devono trovarsi solo in ambienti interni.

Note legali ALE:

www.al-enterprise.com

Il nome e il logo Alcatel-Lucent sono marchi registrati di Nokia utilizzati su licenza da ALE. Per visionare altri marchi utilizzati da società affiliate di ALE Holding, visitare il sito:

www.al-enterprise.com/en/legal/trademarks-copyright.

Tutti gli altri marchi registrati sono di proprietà dei rispettivi titolari. Le informazioni presentate sono soggette a modifiche senza preavviso. Né ALE Holding né alcuno dei suoi affiliati si assume alcuna responsabilità per eventuali imprecisioni contenute nel presente documento.

© Copyright 2021 ALE International, ALE USA Inc. Tutti i diritti riservati in tutti i Paesi.

Schermata principale







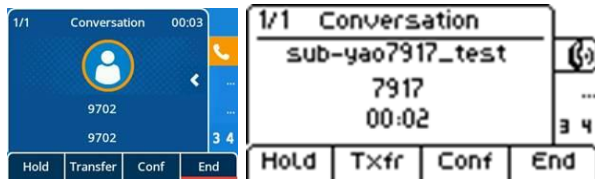





Tasti funzione configurabili	4 tasti funzione configurabili sotto lo schermo sono utilizzati per accedere alle funzioni, configurare il telefono o gestire le chiamate. Premere i tasti funzione sotto lo schermo per accedere alle funzioni. Utilizzare i tasti di navigazione su-giù per navigare attraverso i menu e per selezionare una voce o un'opzione.
Tasti programmabili	2 tasti programmabili (3 per H6) sulla destra dello schermo sono utilizzati per personalizzare diverse funzioni del telefono da tavolo. Premere il tasto programmato per utilizzare la funzione impostata (per esempio, chiamare i contatti). Tenere premuto il tasto programmato per accedere alla configurazione del tasto. I tasti di linea sulla destra dello schermo possono essere associati agli account SIP (opzionale).
Tasti di linea	Premere il tasto di linea associato a un account SIP per fare una chiamata o per rispondere a una chiamata in arrivo utilizzando questo account. 1234 in basso sul display sono utilizzati per voltare pagina (per un totale di 4 pagine).
Voltare pagina	Utilizzare i tasti di navigazione sinistra-destra o i tasti programmati "1234" per navigare tra le pagine. Il numero della pagina visualizzata è evidenziato.
Barra di stato	Mostra le informazioni sullo stato del telefono da tavolo, come lo stato della rete e lo stato del telefono, nella parte superiore del display.
Data e ora	Data, ora e barra di stato a sinistra sul display.
	Tasto OK: utilizzare questo tasto per confermare la selezione durante la programmazione o la configurazione (pressione breve). Tasti di navigazione sinistra-destra: utilizzati per spostarsi da una pagina all'altra o per spostare il cursore in una casella di testo. Tasti di navigazione su-giù: utilizzati per selezionare un'opzione da un elenco.
Tasto C	Tasto Indietro/Esci: utilizzare questo tasto per tornare al passaggio precedente.
NOTA	Le immagini sopra mostrano rispettivamente le schermate principali dei modelli H6 e H3P/H3G.

Schermata di gestione della chiamata







Tasti funzione configurabili	I tasti funzione configurabili nella parte bassa del display mostrano varie funzioni in base allo stato della chiamata. Premere il tasto funzione configurabile per selezionare la funzione corrispondente.
Schermata del display della chiamata	Al centro della schermata sono visualizzate le informazioni sulla chiamata, come durata, numero e nome del chiamante.

Tasti funzione

	Tasto Accetta/Richiama Consente di visualizzare l'elenco di numero composti, accedere alla pagina di composizione e selezionare l'ultimo numero composto.
	Mettere una chiamata in attesa./Riprendere una chiamata
	Trasferire una chiamata
	Avviare una conferenza telefonica con i contatti e aggiungere partecipanti a una conferenza telefonica
	Disattivare la suoneria Riagganciare Tornare alla pagina iniziale
	Tasto di disattivazione dell'audio Durante una chiamata, premere questo tasto per disattivare il microfono. Quando la funzione è attiva, il tasto si illumina in rosso.
	Accedere alla segreteria telefonica Il tasto Messaggio lampeggia in rosso quando si riceve un nuovo messaggio vocale o in caso di chiamata persa.
	Premere questo tasto per utilizzare il compositore (stato di inattività) in modalità vivavoce. Premere questo tasto per rispondere a una chiamata in modalità vivavoce (stato di inattività). Il tasto si illumina in blu. Durante una chiamata, premere questo tasto per passare dalla modalità vivavoce alla modalità cuffia o alla modalità ricevitore. Terminare una chiamata in modalità vivavoce.
	Diminuire il volume della suoneria (9 livelli) in stato di inattività o quando si riceve una chiamata. Diminuire il volume del ricevitore, dell'altoparlante o delle cuffie (7 livelli) durante una conversazione.
	Aumentare il volume della suoneria (9 livelli) in stato di inattività o quando si riceve una chiamata. Aumentare il volume del ricevitore, dell'altoparlante o delle cuffie (7 livelli) durante una conversazione.

Icone

Le icone che forniscono informazioni su alcune configurazioni specifiche del telefono o sullo stato delle chiamate sono visualizzate nella barra di stato superiore.

	Account SIP (stato di inattività). Un'icona grigia o barrata significa che l'account SIP non è registrato (contattare l'amministratore). Tasti di linea
	Icona di chiamata in arrivo
	Icona di chiamata in corso
	Icona di chiamata in attesa





Tastierino alfanumerico

Il telefono è dotato di un tastierino alfanumerico.

abc Quando il cursore si trova in un'area di testo, utilizzare questo tasto per passare al tastierino alfabetico.

123 Quando il tastierino alfabetico è attivo, utilizzare questo tasto per passare al tastierino numerico. Immissione di caratteri alfabetici.

I tasti del tastierino numerico hanno delle lettere che è possibile visualizzare con pressioni consecutive. La cifra è l'ultimo carattere della serie. Premendo ripetutamente il tasto è possibile visualizzare dei caratteri speciali:

	% \$ / ~ & () [] = *
	@ #
	spazio - _ 1
	+ . , ; : \ ? ! 0

Gestione dei contatti

<i>Rubrica</i>	Selezionare questo tasto per aprire la gestione dei contatti.
<i>Aggiungi</i>	Crea un contatto.
<i>Bkspc</i>	Elimina un contatto selezionato.
<i>Altro</i>	Premere per accedere a ulteriori funzioni.
<i>Chiama</i>	Chiama il contatto selezionato.
<i>Dettagli</i>	Apri la scheda del contatto.
<i>Elimina tutti</i>	Elimina tutti i contatti nella rubrica locale.
<i>AggGrp</i>	Aggiunge un gruppo.
<i>Invia</i>	Elenca tutti i contatti nel gruppo selezionato.
<i>Indietro</i>	Torna alla pagina iniziale.





Scheda contatto

<i>Rubrica</i>	Selezionare questo tasto per aprire la gestione dei contatti.
<i>Dettagli</i>	Apri la scheda del contatto. Modificare un contatto.
<i>Indietro</i>	Torna alla pagina iniziale.





Gestione del registro chiamate (cronologia)

<i>Cronologia</i>	Accede al registro chiamate.
<i>Bkspc</i>	Elimina la voce selezionata. Nota: non è richiesta un'ulteriore conferma.
<i>Chiama</i>	Chiama il contatto selezionato.
<i>Altro</i>	Premere per accedere a ulteriori funzioni.
 <i>o dettagli</i>	Mostra le informazioni sul contatto: nome, numero, ora, account SIP utilizzato e durata della chiamata.
<i>Elimina tutti</i>	Elimina l'intero registro associato al contatto selezionato.
<i>Aggiungi/Elen coC</i>	Aggiunge il contatto alla rubrica locale. Se il contatto esiste già, la scheda verrà aggiornata.
<i>Indietro</i>	Torna alla pagina iniziale.

Effettuare una chiamata

	Selezionare un account SIP per effettuare una chiamata. Saranno visualizzati un'area di composizione e l'elenco degli ultimi numeri composti.
	Digitare il numero
<i>abc</i> 	Chiamata cercando il nome
<i>Cronologia</i>	Chiamata dal registro delle chiamate
<i>Rubrica</i>	Chiamata utilizzando la rubrica locale
Utilizzare uno dei seguenti metodi:	
	Premere il tasto Richiama. Effettuare la chiamata con il dispositivo attivo: il ricevitore (se sollevato), le cuffie (se collegate) o in modalità vivavoce
	Premere il tasto OK per avviare la chiamata. Effettuare la chiamata con il dispositivo attivo: il ricevitore (se sollevato), le cuffie (se collegate) o in modalità vivavoce
<i>Chiama</i>	Premere il tasto di chiamata per avviare la chiamata. Effettuare la chiamata con il dispositivo attivo: il ricevitore (se sollevato), le cuffie (se collegate) o in modalità vivavoce
# 0 *	Se configurato nelle impostazioni del telefono, è possibile utilizzare questi tasti per avviare la chiamata (<i>Menu</i> → <i>Funzioni</i> → <i>Tasto per inviare</i>)

Ricezione di una chiamata

	Sollevare il ricevitore per accettare la chiamata.
	Utilizzare le cuffie per accettare la chiamata. Se le cuffie non sono dotate di tasto sgancia/aggancia, utilizzare i tasti del telefono per gestire la chiamata ().
	Premere il tasto altoparlante/vivavoce per rispondere alla chiamata in modalità vivavoce.
	Premere il tasto di linea lampeggiante associato con l'account SIP.
<i>Rispondi alla chiamata</i> o 	Rispondere alla chiamata con le cuffie, se connesse, o in modalità vivavoce.
 <i>o Rifiuta chiamata</i>	Per trasferire la chiamata alla segreteria telefonica.
<i>Inoltra</i>	Trasferisce la chiamata a un altro numero.

Durante una conversazione

<i>Termina</i>	Termina la chiamata
<i>Attesa</i>	Chiamata in attesa
<i>Trasferimento</i>	Inoltro chiamata
<i>Riprendi</i>	Riprende una chiamata (in attesa, parcheggiata).
<i>Nuova</i>	Effettua una seconda chiamata durante una conversazione.
<i>Alterna</i>	Alterna tra una chiamata e l'altra.
<i>Conf</i>	Stabilisce una conferenza telefonica a tre.
<i>Fine conf</i>	Termina la conferenza con tutti i partecipanti
	Disattiva/Riattiva l'audio del partecipante selezionato

Impostazioni

<i>Menu</i>	Premere il tasto funzione configurabile Impostazioni.
<i>Impostazioni di base</i> →	Selezionare la melodia
<i>Suoni</i> ->	Regolare il volume della suoneria
<i>Suoneria</i>	Configurazione della modalità di squillo
<i>Impostazioni di base</i> →	Configurazione della modalità segnale acustico
<i>Suoni</i> -> <i>Toni DTMF</i>	Per attivare o disattivare la modalità DTMF.
	Regolare il volume della suoneria
<i>Impostazioni di base</i> →	Selezione della lingua
<i>Lingua</i>	
<i>Impostazioni di base</i> →	Regolare la luminosità quando il telefono è in uso.
<i>Display</i>	Regolare la luminosità quando il telefono non è in uso.
<i>Stato</i>	Mostra l'indirizzo IP, l'indirizzo MAC e la versione del software.
<i>Funzioni</i>	Mostrare il ritardo prima che il salvaschermo si attivi.
	Mostra l'indirizzo IP, l'indirizzo MAC e la versione del software.
	Accesso alle funzioni del telefono: inoltro di chiamata, ND, risposta automatica, tasto programmabile, anonimo, tasto per inviare, linea diretta, account predefinito, interfono.
<i>Segreteria telefonica</i>	Consente di impostare un numero per la segreteria telefonica
	Accedere alla segreteria telefonica